

1-640388-7 ✓ 有效



## MTA 156

TE 内部编号 1-640388-7

PCB Mount Header, Vertical, Wire-to-Board, 17 Position, 3.96 mm [.156 in] Centerline, Partially Shrouded, Tin, Through Hole - Solder, Power, MTA 156

[在 TE 官网查看>](#)

连接器 > PCB 连接器 > PCB 板端连接器及母端

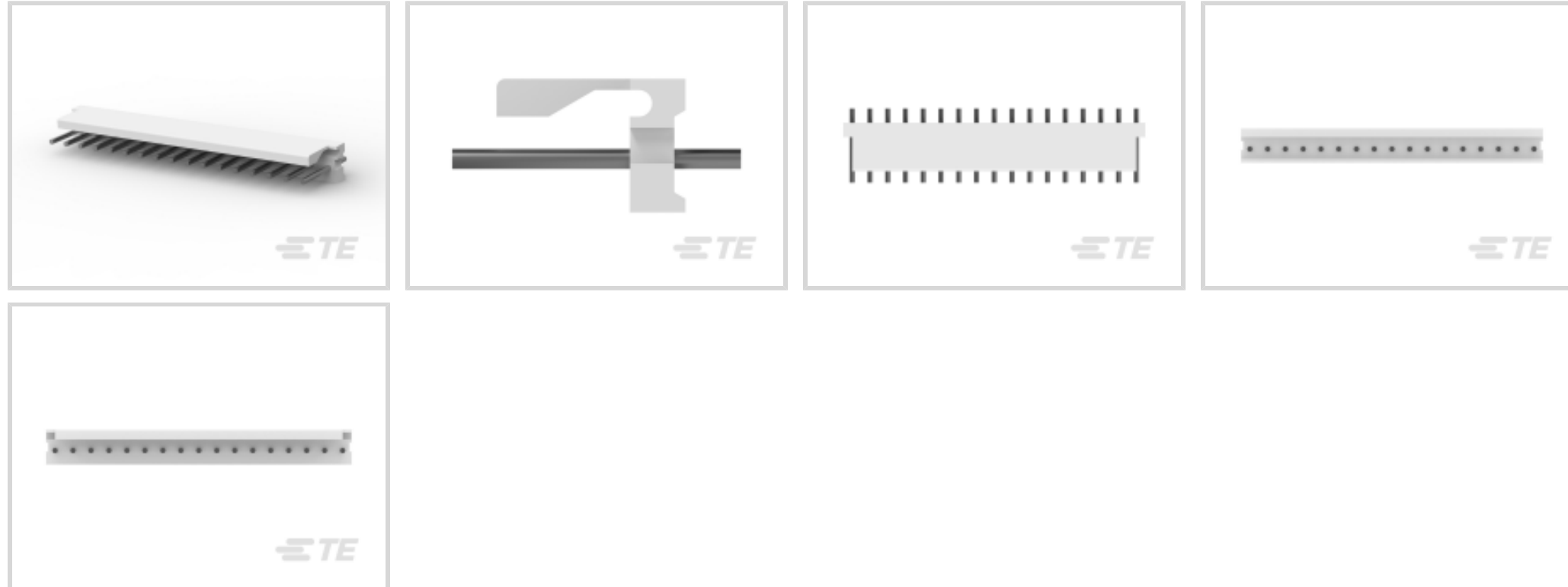

连接器系统: 线到板

位数: 17

行数: 1

中心线 (间距) : 3.96 mm [.156 in]

PCB 安装方向: 垂直

## 产品特性

### 产品类型特性

连接器系统	线到板
接头类型	部分带罩
可密封	否
连接器和端子端接到	印刷电路板
PCB 连接器组件类型	PCB 安装接头

### 结构特性

列数	17
位数	17
行数	1
PCB 安装方向	垂直

### 电气特征

工作电压	600 VAC
------	---------

### 主体特性

主要产品颜色	土黄色
--------	-----

### 接触件特性

端子接触部长度	10.16 mm[.4 in]
PCB 端子端接区域电镀材料厚度	2.54 $\mu$ m[100 $\mu$ in]
端子布局	直插式
接合插针直径	1.14 mm[.045 in]
端子底板材料厚度	1.27 $\mu$ m[50 $\mu$ in]
端子接合区域电镀材料厚度	2.54 $\mu$ m[100 $\mu$ in]
PCB 端子端接区域电镀材料表面涂层	哑光
端子形状和构造	圆形, 圆形
端子接触部电镀材料表面涂层	哑光
端子底板材料	镍
PCB 端子端接区域电镀材料	锡
端子基材	铜合金
端子接触部电镀材料	锡
端子类型	插针
端子额定电流 (最大值)	7 A

### 端接特性

圆形端接柱体和尾部直径	1.14 mm[.045 in]
端接柱体和尾部长度的	3.18 mm[.125 in]
PCB 端接方法	通孔 - 焊接

### 机械附件

接合对准类型	极化, 极化
接合固定	带有
面板安装特性	不带
接合固定类型	摩擦锁定
连接器安装类型	板安装
接合对准	带有
PCB 安装对准	不带
PCB 安装固定	不带

### 壳体特性

外壳材料	聚酯 - GF
中心线 (间距)	3.96 mm[.156 in]

## 尺寸

连接器长度	67.36 mm[2.652 in]
连接器高度	13.33 mm[.525 in]
连接器宽度	7.62 mm[.3 in]
PCB 厚度 (建议)	1.6 mm[.063 in]

## 使用环境

工作温度范围	-55 – 105 °C[-67 – 221 °F]
--------	----------------------------

## 操作/应用

电路应用	电源
------	----

## 行业标准

与机构/标准产品兼容	CSA, UL
与已批准的标准产品兼容	CSA LR7189, UL E28476
UL 阻燃性等级	UL 94V-0

## 包装特性

封装数量	500
封装方法	包装

## 产品合规性

如需合规文档，请访问 [TE 官网产品页面](#)。>







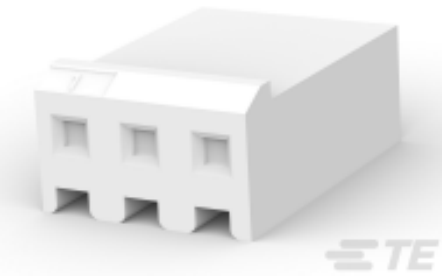

欧盟RoHS指令2011/65/EU	符合
欧盟ELV指令2000/53/EC	符合
中国电器电子产品有害物质限制使用管理办法 (China RoHS 2, 工业和信息化部携七部委2016年第32号令)	没有超出阈值的受限材料
欧盟REACH法规(EC) No. 1907/2006	欧洲化学品管理局最新发布的SVHC候选清单: 2024年1月 (240) SVHC候选清单的声明更新至: 2024年1月 (240) 不含REACH SVHC
卤素含量	非低卤素 - 包含 Br 或 Cl > 900 ppm。
焊接工艺能力	波峰焊接可达到 265°C

### 产品合规免责声明

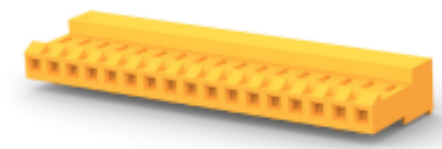
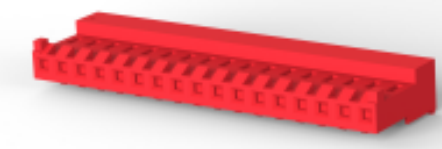
此信息基于对供应商的合理调查以及TE对供应商提供的信息的现有认知。此信息可能发生变化。经TE确认符合欧盟RoHS的产品编号，产品均质材料中铅、六价铬、汞、PBB、PBDE、DEHP、BBP、DBP和DIBP的最大浓度不超过0.1%，镉的最大浓度不超过0.01%或符合指令2011/65/EU(RoHS2)及其修订指令规定的豁免。根据2011/65/EU指令要求电子电气产品需要进行CE标识。元器件产品通常无需进行CE标识。经TE确认符合欧盟ELV指令的产品编号，产品均质材料中，铅、六价铬和汞的最大浓度不超过0.1%，镉的最大浓度不超过0.01%（按重量计算），或符合指令2000/53/EC(ELV)附录中规定的豁免。

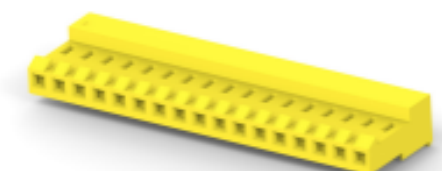
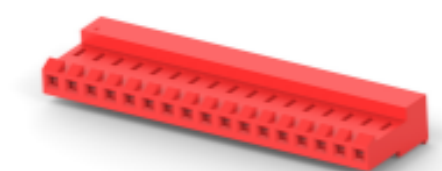
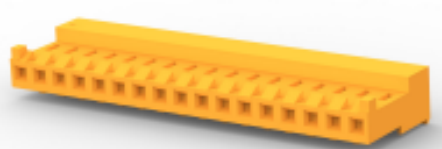
免。关于欧盟REACH法规，TE 目前提供的此产品编号的物品中高度关注物质（SVHC）的信息是基于欧洲化学品管理局（ECHA）最新发布的“物品中物质的要求指南”，链接如下：<https://echa.europa.eu/guidance-documents/guidance-on-reach>

## 配套部件

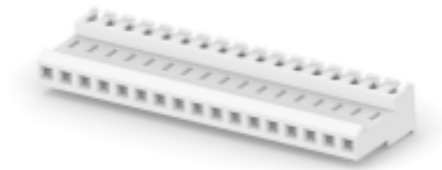
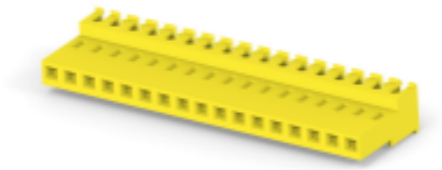
 <p>TE 产品编号 CAT-103156-WBHSM Receptacle Housing: Wire-to-Board, with Mating Alignment, SL156</p>	 <p>TE 产品编号 1-640251-7 17P SL156 HSG W/O LCK RAMP</p>	 <p>TE 产品编号 4-640426-7 17P MTA156 CONN ASSY 18AWG ORA</p>	 <p>TE 产品编号 4-643819-7 17P MTA156 CONN ASSY 22AWG LF</p>
 <p>TE 产品编号 1-643067-7 17P MTA156 MOLDED COVER</p>	 <p>TE 产品编号 1-640551-7 17P MTA156 COVER</p>	 <p>TE 产品编号 4-640427-7 17P MTA156 CONN ASSY 20AWG YEL</p>	 <p>TE 产品编号 4-640428-7 17P MTA156 CONN ASSY 22AWG RED</p>
 <p>TE 产品编号 4-643817-7 17P MTA156 CONN ASSY 18AWG LF</p>	 <p>TE 产品编号 4-640434-7 17P MTA156 CONN ASSY 24AWG WHT</p>	 <p>TE 产品编号 1-640643-7 17P MTA156 COVER F/T</p>	 <p>TE 产品编号 1-643071-7 17P MTA156 FD-THRU COVER</p>
 <p>TE 产品编号 4-640599-7 17P MTA156 CONN ASSY 18AWG ORA</p>	 <p>TE 产品编号 4-640602-7 17P MTA156 CONN ASSY 24AWG LF</p>	 <p>TE 产品编号 4-640605-7 17P MTA156 CONN ASSY 20AWG LF</p>	

## 该系列中的其他产品 | MTA 156



PCB 板端连接器及母端(314)



插入和拔出工具(1)



标准矩形连接器(336)



矩形电源连接器(691)



连接器盖帽(89)



连接器硬件(2)



连接器端子(4)

## 客户还购买了

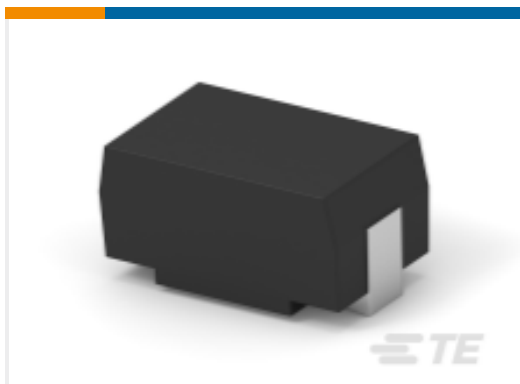

TE 产品编号5-1879234-2  
SMD 功率电阻器：7 瓦特，200-2M 欧姆

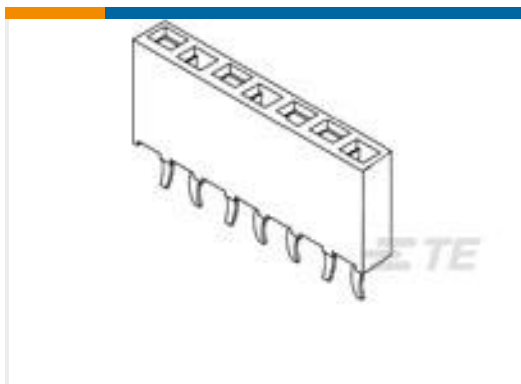

TE 产品编号215297-6  
6P HV100 REC CON. TE, 7.0MM



TE 产品编号826632-3  
3P AMPMODU II PIN HDR.

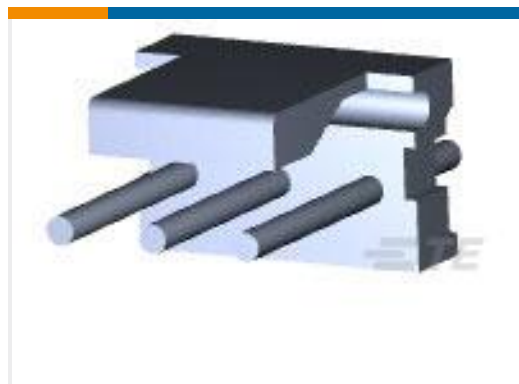

TE 产品编号640388-3  
03P MTA156 HDR ASSY RN STR F/L



TE 产品编号1-640388-3  
13P MTA156 HDR ASSY RN STR F/L



TE 产品编号1-1393277-8  
V23076A3022C132

## 文档

### 产品图纸

[17P MTA156 HDR ASSY RN STR F/L](#)

英文版本

### CAD 文件

下载查看

[ENG\\_CVM\\_CVM\\_1-640388-7\\_AD.2d\\_dxf.zip](#)

英文版本

[3D PDF](#)





3D

**下载查看**

[ENG\\_CVM\\_CVM\\_1-640388-7\\_AD.3d\\_igs.zip](#)

英文版本

**下载查看**

[ENG\\_CVM\\_CVM\\_1-640388-7\\_AD.3d\\_stp.zip](#)

英文版本

下载CAD文件代表我接受和同意 [使用条款](#)。

**产品规格**

**应用规格**

英文版本

**机构认证**

**UL 报告**

英文版本