

1-480700-9 ✓ 有效

MATE-N-LOK | Universal MATE-N-LOK

TE 内部编号 1-480700-9

Rectangular Power Connectors, Housing, Plug, Wire-to-Board /
Wire-to-Wire, 3 Position, 6.35 mm [.25 in] Centerline, Wire & Cable,
Universal MATE-N-LOK

[在 TE 官网查看>](#)



连接器 > 电源连接器 > 矩形电源 > 矩形电源连接器

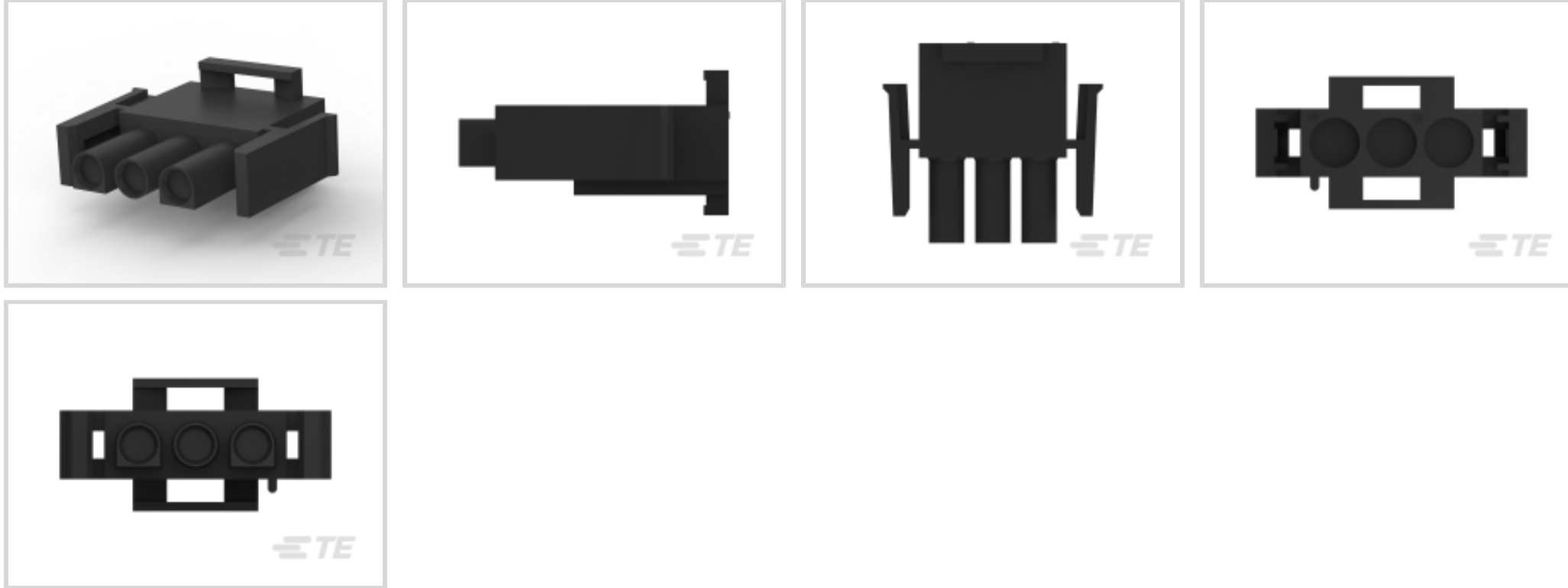

矩形电源连接器类型: 护套

连接器和壳体类型: 插头

连接器系统: 线到板, 线到线

位数: 3

中心线 (间距) : 6.35 mm [.25 in]

产品特性

产品类型特性

矩形电源连接器类型	护套
连接器和壳体类型	插头
连接器系统	线到板, 线到线
可密封	否
连接器和端子端接到	电线和电缆

结构特性

位数	3
行数	1

电气特征

工作电压	600 VAC
------	---------

接触件特性

多端子类型	不带
端子布局	直插式
壳体内部的端子定位力	不带

端子类型	插座
------	----

端接特性

线缆端接方法	压接
--------	----

机械附件

连接器安装类型	电缆安装（自由悬挂）
---------	------------

壳体特性

中心线（间距）	6.35 mm [.25 in]
---------	------------------

壳体颜色	黑色
------	----

外壳材料	尼龙
------	----

尺寸

	.03 – .09 in
--	--------------

兼容的绝缘直径范围	5.08 mm
-----------	---------

使用环境

工作温度范围	-55 – 105 °C [-67 – 221 °F]
--------	-----------------------------

操作/应用

电路应用	电源和信号
------	-------

识别标记

电路识别特性	带有
--------	----

行业标准

CSA 等级	LR 16455, 已认证
--------	---------------

UL 等级	获得认可
-------	------

与机构/标准产品兼容	CSA, UL, VDE
------------	--------------

与已批准的标准产品兼容	UL E28476
-------------	-----------

UL 阻燃性等级	UL 94V-2
----------	----------

灼热丝额定值	标准件 - 非灼热丝
--------	------------

包装特性

封装数量	1
------	---

封装方法	包装
------	----

产品合规性

如需合规文档，请访问 [TE 官网产品页面](#)。>













欧盟RoHS指令2011/65/EU	符合
欧盟ELV指令2000/53/EC	符合
中国电器电子产品有害物质限制使用管理办法（China RoHS 2，工业和信息化部携七部委2016年第32号令	没有超出阈值的受限材料
欧盟REACH法规(EC) No. 1907/2006	欧洲化学品管理局最新发布的SVHC候选清单: 2024年1月 (240) SVHC候选清单的声明更新至: 2024年1月 (240) 不含REACH SVHC
卤素含量	低卤素 - 每种均质材料的 Br、Cl、F、I < 900 ppm。也不含 BFR/CFR/PVC
焊接工艺能力	不适合采用焊接工艺

产品合规免责声明

此信息基于对供应商的合理调查以及TE对供应商提供的信息的现有认知。此信息可能发生变化。经TE确认符合欧盟RoHS的产品编号，产品均质材料中铅、六价铬、汞、PBB、PBDE、DEHP、BBP、DBP和DIBP的最大浓度不超过0.1%，镉的最大浓度不超过0.01%或符合指令2011/65/EU(RoHS2)及其修订指令规定的豁免。根据2011/65/EU指令要求电子电气产品需要进行CE标识。元器件产品通常无需进行CE标识。经TE确认符合欧盟ELV指令的产品编号，产品均质材料中，铅、六价铬和汞的最大浓度不超过0.1%，镉的最大浓度不超过0.01%（按重量计算），或符合指令2000/53/EC(ELV)附录中规定的豁免。关于欧盟REACH法规，TE目前提供的此产品编号的物品中高度关注物质（SVHC）的信息是基于欧洲化学品管理局（ECHA）最新发布的“物品中物质的要求指南”，链接如下：<https://echa.europa.eu/guidance-documents/guidance-on-reach>

配套部件

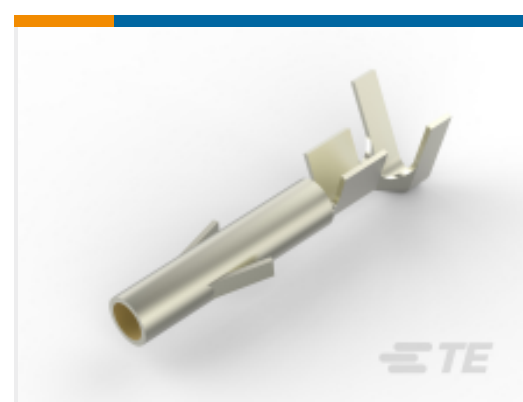
 TE 产品编号 640309-6 UMNL PIN 12-10 AU/PHBZ	 TE 产品编号 350551-6 UMNL SOK 20-14 AU/PHBZ L/P	 TE 产品编号 350690-2 UMNL PIN 24-18 AUBR L/P	 TE 产品编号 926902-3 UNIV-MNL SPLIT ST
 TE 产品编号 350550-7 UMNL SOK 20-14 AU/BR L/P	 TE 产品编号 350690-3 UMNL PIN 24-18 PTPPHBZ L/P	 TE 产品编号 350689-7 UMNL SOK 24-18 AUBR L/P	 TE 产品编号 350547-7 UMNL PIN 20-14 AUBR L/P

 <p>TE 产品编号 350689-2 UMNL SOK 24-18 AUBR L/P</p>	 <p>TE 产品编号 640310-3 UMNL SOK 12-10 PTPPHBZ</p>	 <p>TE 产品编号 350689-3 UMNL SOK 24-18 PTPPHBZ L/P</p>	 <p>TE 产品编号 350690-7 UMNL PIN 24-18 AUBR L/P</p>
 <p>TE 产品编号 350689-1 UMNL SOK 24-18 PTPBR L/P</p>	 <p>TE 产品编号 926893-3 UNIV.M-N-L.SOCKET</p>	 <p>TE 产品编号 350550-6 UMNL SOK 20-14 AU/PHBZ L/P</p>	 <p>TE 产品编号 350705-7 UMNL SPLIT PIN 20-14 AUBR L/P</p>
 <p>TE 产品编号 350547-3 UMNL PIN 20-14 PTPPHBZ L/P</p>	 <p>TE 产品编号 350551-7 UMNL SOK 20-14 AU/BR L/P</p>	 <p>TE 产品编号 350547-2 UMNL PIN 20-14 AUBR L/P</p>	 <p>TE 产品编号 350550-2 UMNL SOK 20-14 AU/BR L/P</p>

该系列中的其他产品 | Universal MATE-N-LOK

 <p>圆形电源连接器(2)</p>	 <p>插入和拔出工具(4)</p>	 <p>标准圆形连接器(1)</p>	 <p>矩形电源连接器(671)</p>
 <p>矩形连接器壳体(1)</p>	 <p>连接器密封件和盲堵(27)</p>	 <p>连接器应力消除(7)</p>	 <p>连接器盖帽(34)</p>



连接器硬件(12)



连接器端子(209)

客户还购买了



TE 产品编号350552-7
UMNL PIN 20-14 AUBR L/P



TE 产品编号1-480700-2
03P UMNL PLUG HSG RED



TE 产品编号1-480698-9
02P UMNL PLUG HSG BLK



TE 产品编号1-480701-2
03P UMNL CAP HSG RED



TE 产品编号41481
250 FASTON TAB TPBR

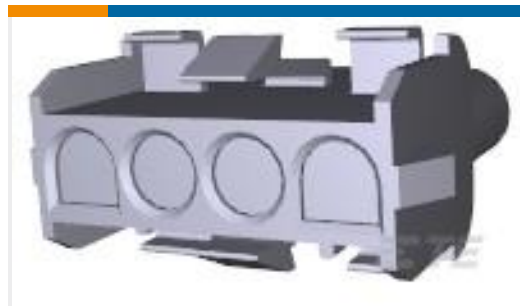

TE 产品编号1-480703-2
04P UMNL CAP HSG RED



TE 产品编号1-480703-3
04P UMNL CAP HSG ORNG



TE 产品编号5227169-7
BNC SOLDER JACK RECEPTACLE

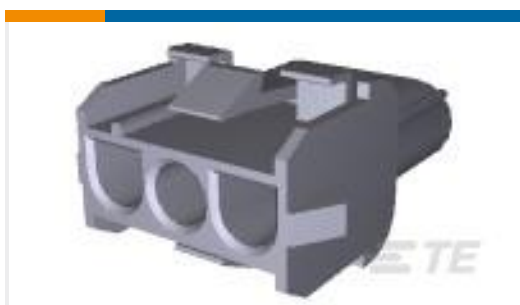

TE 产品编号1-480701-8
03P UMNL CAP HSG GRY

文档

产品图纸

[03P UMNL PLUG HSG BLK](#)

英文版本

CAD 文件

[3D PDF](#)

[3D](#)

下载查看

[ENG_CVM_CVM_1-480700-9_BW.2d_dxf.zip](#)



英文版本

下载查看

[ENG_CVM_CVM_1-480700-9_BW.3d_igs.zip](#)

英文版本

下载查看

[ENG_CVM_CVM_1-480700-9_BW.3d_stp.zip](#)

英文版本

下载CAD文件代表我接受和同意[使用条款](#)。

数据表/目录页

[SOFT_SHELL_PIN_SOCKET_CONNECTORS_STANDARD_DENSITY](#)

英文版本

产品规格

应用规格

英文版本

使用说明书

使用说明书 (美国)

英文版本

使用说明书 (美国)

英文版本