



AMP

TE 内部编号 1-2161900-2

Magnet Wire Equipment, AMPLIVAR, Automatic with Sequencing, Stuffer / Tilt Mount

[在 TE 官网查看>](#)

应用工具 > 电磁线设备

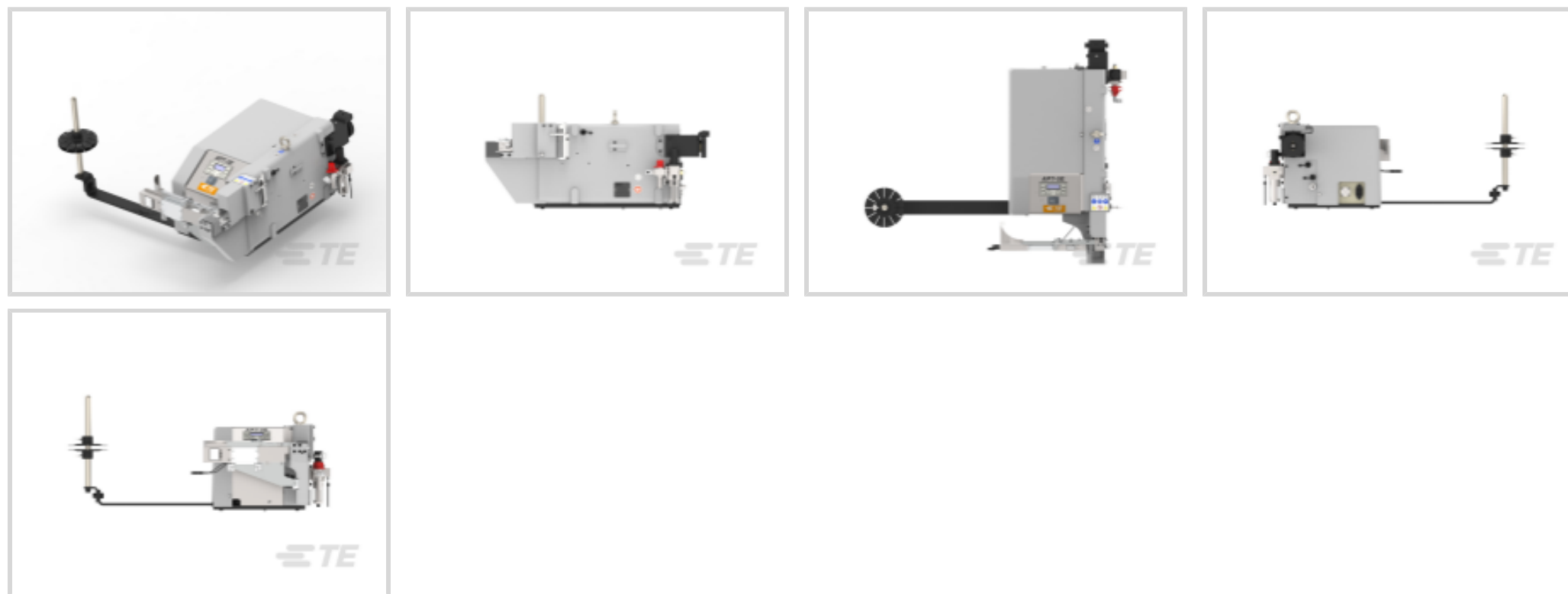

漆包线设备应用: AMPLIVAR

压接高度调整方法: 自动且具有定序

设备选件: 填充物, 斜面安装

### 产品特性

#### 其他

漆包线设备应用	AMPLIVAR
压接高度调整方法	自动且具有定序
设备选件	填充物, 斜面安装

### 产品合规性





[如需合规文档, 请访问 TE 官网产品页面。>](#)

欧盟RoHS指令2011/65/EU	不在合规性范围内
欧盟ELV指令2000/53/EC	不在合规性范围内
中国电器电子产品有害物质限制使用管理办法 (China RoHS 2, 工业和信息化部携七部委2016年第32号令)	未针对中国 RoHS 符合性进行审核
欧盟REACH法规(EC) No. 1907/2006	欧洲化学品管理局最新发布的SVHC候选清单: 2024年1月 (240) SVHC候选清单的声明更新至: 2021年7月 (219) 不含REACH SVHC
卤素含量	尚未进行卤素含量审核
焊接工艺能力	不适合采用焊接工艺

产品合规免责声明

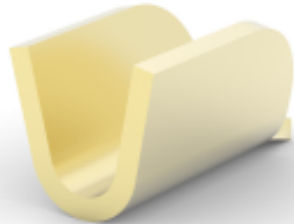
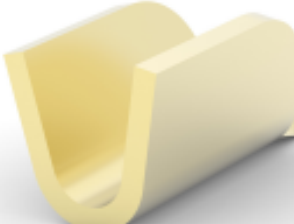
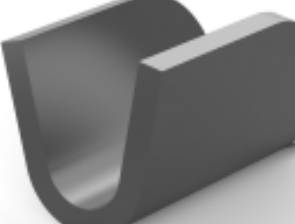
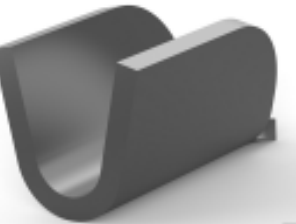
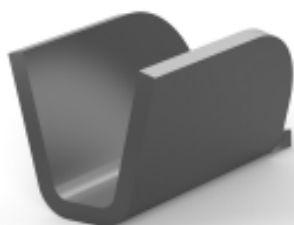
此信息基于对供应商的合理调查以及TE对供应商提供的信息的现有认知。此信息可能发生变化。经TE确认符合欧盟RoHS的产品编号，产品均质材料中铅、六价铬、汞、PBB、PBDE、DEHP、BBP、DBP和DIBP的最大浓度不超过0.1%，镉的最大浓度不超过0.01%或符合指令2011/65/EU(RoHS2)及其修订指令规定的豁免。根据2011/65/EU指令要求电子电气产品需要进行CE标识。元器件产品通常无需进行CE标识。经TE确认符合欧盟ELV指令的产品编号，产品均质材料中，铅、六价铬和汞的最大浓度不超过0.1%，镉的最大浓度不超过0.01%（按重量计算），或符合指令2000/53/EC(ELV)附录中规定的豁免。关于欧盟REACH法规，TE目前提供的此产品编号的物品中高度关注物质（SVHC）的信息是基于欧洲化学品管理局（ECHA）最新发布的“物品中物质的要求指南”，链接如下：<https://echa.europa.eu/guidance-documents/guidance-on-reach>

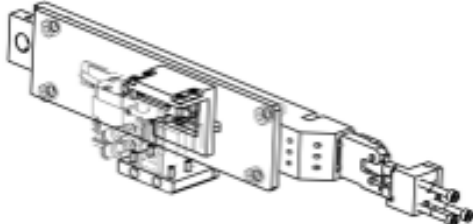
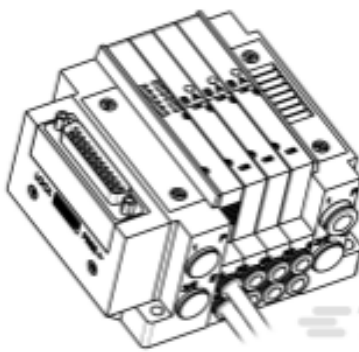
## 配套部件

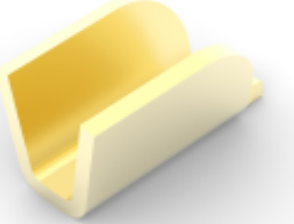
 <p>TE 产品编号 62157-1 SPLICE AMVAR 600-3000 .020BR</p>	 <p>TE 产品编号 62000-1 SPLICE AMVAR 600-3000 020BR</p>	 <p>TE 产品编号 62157-2 SPLICE AMVAR600TO3000 .020TPBR</p>	 <p>TE 产品编号 62000-2 SPLICE AMVAR 600-3000 020TPBR</p>
 <p>TE 产品编号 62305-2 AMVAR SPLC 600-3000 016TPBR</p>	 <p>TE 产品编号 62304-2 AMVAR SPLC 600-3000 020TPBR</p>	 <p>TE 产品编号 62200-2 SPLC AMVAR 600-3000 020TPBR</p>	 <p>TE 产品编号 1-2326143-2 RETROFIT KIT, INFINITE SPLICE</p>
 <p>TE 产品编号 2161635-1 WIRE STUFFER ASSEMBLY</p>	 <p>TE 产品编号 62305-3 AMVAR SPLC 600-3000 016TPBR</p>	 <p>TE 产品编号 62304-1 SPLICE, AMPLIVAR</p>	<p>TE 产品编号 62305-1 SPLICE, AMPLIVAR</p>
<p>TE 产品编号 9-62304-1 SPLICE, AMPLIVAR</p>	<p>TE 产品编号 62305-5</p>		

## 客户还购买了

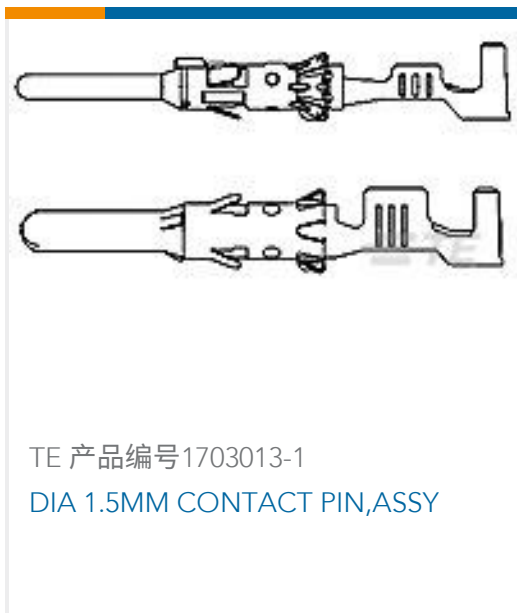

## 文档

### 数据表/目录页

For Magnet Wire Processing 1-1773899-1

英文版本

### 使用说明书

AMPLIVAR Product Terminators, APT-5 Series

AMPLIVAR Product Terminators, APT-5 Series

英文版本

AMPLIVAR Product Terminators, APT-5 Series

AMPLIVAR Product Terminator (APT-5A and APT-5E)

AMPLIVAR Product Terminator (APT-5A and APT-5E)

AMPLIVAR Product Terminator (APT-5A and APT-5E)

德语

AMPLIVAR Product Terminator APT-5A APT-5E

AMPLIVAR Product Terminator (APT-5A and APT-5E)

法语

AMPLIVAR Product Terminator (APT-5A and APT-5E)



[AMPLIVAR Product Terminator \(APT-5A and APT-5E\)](#)

[AMPLIVAR Product Terminator \(APT-5A and APT-5E\)](#)

**机构认证**

[CE 符合性声明](#)

[CE 符合性声明](#)

[CE 符合性声明](#)

[CE 符合性声明](#)

[英文版本](#)

[CE 符合性声明](#)

[法语](#)

[CE 符合性声明](#)

[德语](#)

[CE 符合性声明](#)

[CE 符合性声明](#)

[CE 符合性声明](#)

[CE 符合性声明](#)

[CE 符合性声明](#)

[CE 符合性声明](#)

[CE 符合性声明](#)