

1-1969589-0 ✓ 有效

Economy Power 2.5

TE 内部编号 1-1969589-0

Housing, Receptacle, Wire-to-Wire, 10 Position, .098 in [2.5 mm]  
Centerline, Crimp, 1 Row, Natural, Mating Retention, Wire & Cable,  
Economy Power 2.5

[在 TE 官网查看>](#)



连接器 > PCB 连接器 > 线对板连接器 > 线到板连接器组件和护套

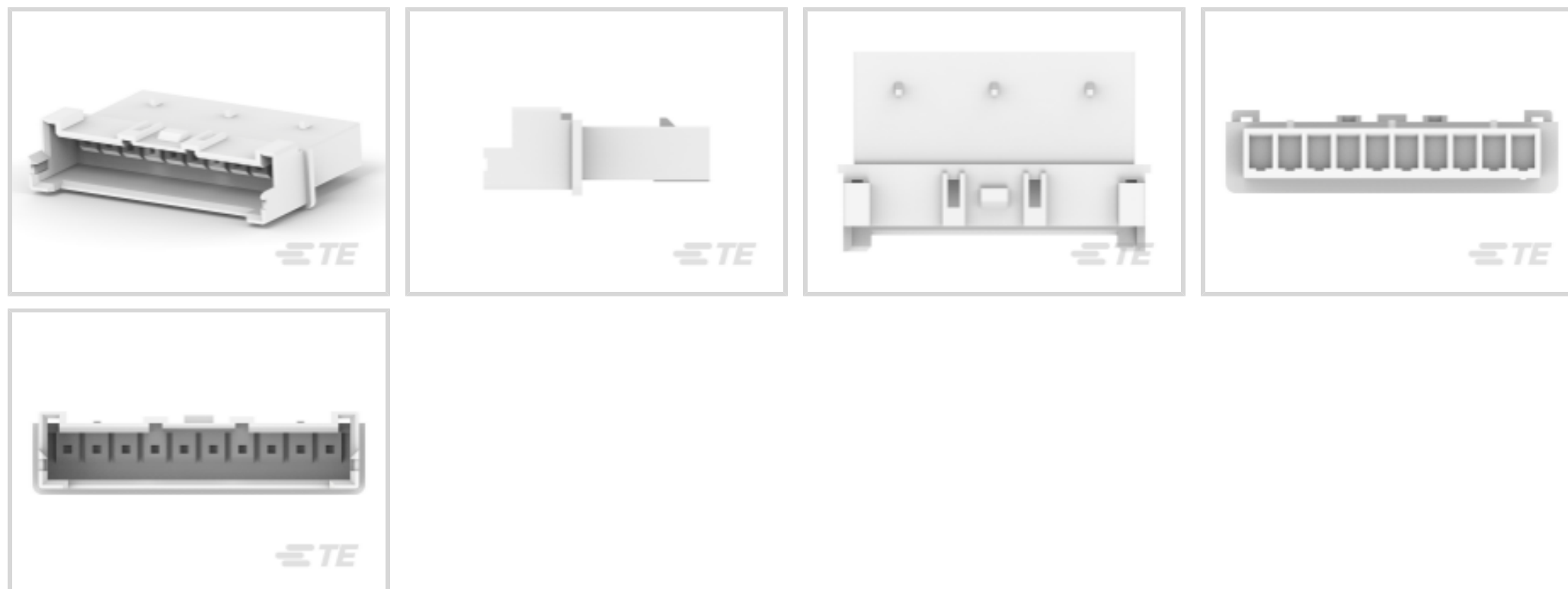

连接器产品类型: 外壳

连接器和壳体类型: 母端, 母端

连接器系统: 线到线

位数: 10

中心线 (间距) : 2.5 mm [.098 in]

## 产品特性

### 产品类型特性

连接器产品类型	外壳
连接器和壳体类型	母端, 母端
连接器系统	线到线
可密封	否
连接器和端子端接到	电线和电缆

### 结构特性

位数	10
行数	1

### 电气特征

工作电压	250 VAC
------	---------

### 主体特性

主要产品颜色	土黄色
--------	-----

### 接触件特性

--	--

端子类型	插针
端子额定电流 (最大值)	7.5 A
<b>端接特性</b>	
线缆端接方法	压接
<b>机械附件</b>	
应力消除	不带
面板安装特性	不带
PCB 安装固定	不带
接合固定类型	锁闩, 锁闩
接合固定	带有
连接器安装类型	电缆安装 (自由悬挂)
<b>壳体特性</b>	
壳体入口配置	两端闭合
外壳材料	尼龙 - GF
中心线 (间距)	2.5 mm [.098 in]
<b>尺寸</b>	
连接器长度	27.5 mm [1.082 in]
连接器高度	6.6 mm [.26 in]
连接器宽度	18.17 mm [.715 in]
兼容的绝缘直径范围	1.3 – 1.7 mm [.051 – .067 in]
线径	.13 – .33 mm <sup>2</sup>
<b>使用环境</b>	
工作温度范围	-25 – 105 °C [-13 – 221 °F]
<b>操作/应用</b>	
电路应用	电源和信号
<b>行业标准</b>	
灼热丝额定值	灼热丝
UL 阻燃性等级	UL 94V-0
<b>包装特性</b>	
封装数量	10000
封装方法	Bag



## 产品合规性







如需合规文档，请访问 [TE 官网产品页面](#)。>

欧盟RoHS指令2011/65/EU	符合
欧盟ELV指令2000/53/EC	符合
中国电器电子产品有害物质限制使用管理办法（China RoHS 2，工业和信息化部携七部委2016年第32号令	没有超出阈值的受限材料
欧盟REACH法规(EC) No. 1907/2006	欧洲化学品管理局最新发布的SVHC候选清单: 2024年1月（240） SVHC候选清单的声明更新至: 2024年1月（240） 不含REACH SVHC
卤素含量	非低卤素 - 包含 Br 或 Cl > 900 ppm。
焊接工艺能力	尚未进行焊接工艺可能性审核

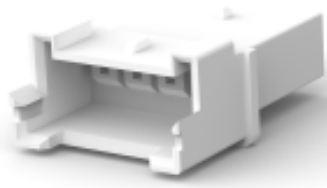
### 产品合规免责声明

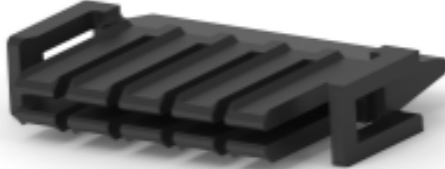
此信息基于对供应商的合理调查以及TE对供应商提供的信息的现有认知。此信息可能发生变化。经TE确认符合欧盟RoHS的产品编号，产品均质材料中铅、六价铬、汞、PBB、PBDE、DEHP、BBP、DBP和DIBP的最大浓度不超过0.1%，镉的最大浓度不超过0.01%或符合指令2011/65/EU(RoHS2)及其修订指令规定的豁免。根据2011/65/EU指令要求电子电气产品需要进行CE标识。元器件产品通常无需进行CE标识。经TE确认符合欧盟ELV指令的产品编号，产品均质材料中，铅、六价铬和汞的最大浓度不超过0.1%，镉的最大浓度不超过0.01%（按重量计算），或符合指令2000/53/EC(ELV)附录中规定的豁免。关于欧盟REACH法规，TE目前提供的此产品编号的物品中高度关注物质（SVHC）的信息是基于欧洲化学品管理局（ECHA）最新发布的“物品中物质的要求指南”，链接如下：<https://echa.europa.eu/guidance-documents/guidance-on-reach>

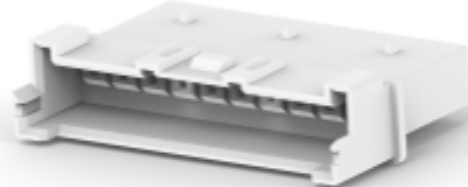
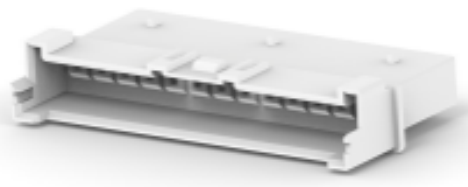
## 配套部件

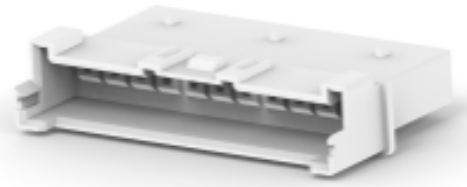
 <p>TE 产品编号 1-1969589-4 HSG, REC,FREE-HANG,GWT, SINGLE ROW,EP2.5</p>	 <p>TE 产品编号 1-1969589-2 HSG, REC,FREE-HANG,GWT, SINGLE ROW,EP2.5</p>	 <p>TE 产品编号 1-1969541-0 RETAINER, TPA, DUAL ROW, EP2.5</p>	 <p>TE 产品编号 1-1969589-3 HSG, REC,FREE-HANG,GWT, SINGLE ROW,EP2.5</p>
 <p>TE 产品编号 1-1969588-0 HSG, REC, FREE-HANGING, SINGLE ROW,EP2.5</p>	 <p>TE 产品编号 1-1969589-3 HSG, REC,FREE-HANG,GWT, SINGLE ROW,EP2.5</p>	 <p>TE 产品编号 1-1969589-8 HSG, REC,FREE-HANG,GWT, SINGLE ROW,EP2.5</p>	 <p>TE 产品编号 1-1969589-1 HSG, REC,FREE-HANG,GWT, SINGLE ROW,EP2.5</p>



## 该系列中的其他产品 | Economy Power 2.5



## 客户还购买了



TE 产品编号530219P009  
RNF-150-1/4-0-1.25IN

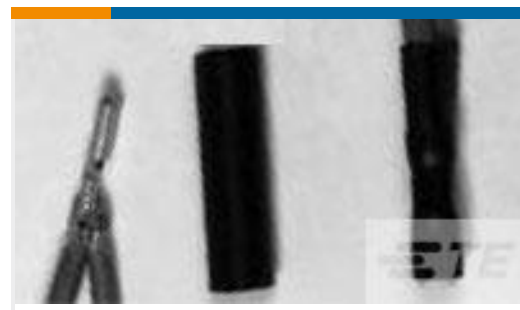

TE 产品编号440452-000  
RT-3-NO.1-0-2.25IN

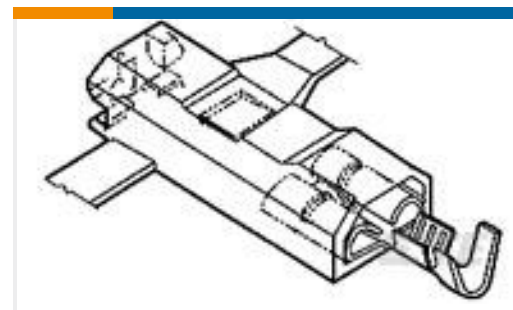

TE 产品编号521081-1  
ULTRA-POD 250 ASSY REC 18-14  
AWG BR

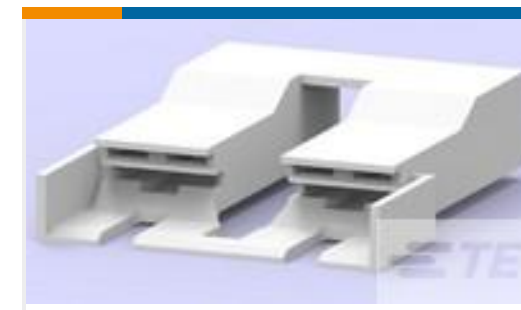

TE 产品编号1-521253-3  
PL MKIII & FASTON 250 HSG 2P  
NYLON GREEN



TE 产品编号1385719-1  
UP.250 STRAIGHT SA110F220F LM



TE 产品编号1852646-1  
EFHBPO200TABLOCK.2100 LM/G



TE 产品编号2-1241817-3  
STD TIM HOUSING MKII 3POS



TE 产品编号63496-1  
POWER RING TERMINAL TAB 16-10  
AWG BR



TE 产品编号938365P002  
VERSAFIT-1/8-0-0.75IN-ST

## 文档

### 产品图纸

[HSG, REC,FREE-HANG,GWT, SINGLE ROW,EP2.5](#)

英文版本

### CAD 文件

[3D PDF](#)

3D

[下载查看](#)

[ENG\\_CVM\\_CVM\\_1-1969589-0\\_B.2d\\_dxf.zip](#)

英文版本

[下载查看](#)

[ENG\\_CVM\\_CVM\\_1-1969589-0\\_B.3d\\_igs.zip](#)

英文版本

[下载查看](#)

[ENG\\_CVM\\_CVM\\_1-1969589-0\\_B.3d\\_stp.zip](#)

英文版本

下载CAD文件代表我接受和同意 [使用条款](#)。

### 产品规格



**应用规格**

英文版本

---

**使用说明书**

**使用说明书 (美国)**

英文版本

---

**机构认证**

**UL 报告**

英文版本