

1-1827691-1 ✓ 有效

Dynamic Series | Dynamic 3000 Series

TE 内部编号 1-1827691-1

Connector Assembly, 24 Position, .2 in [5.08 mm] Centerline, 6 Row,  
Black, Mating Retention, Power & Signal, Dynamic 3000 Series

[在 TE 官网查看>](#)



连接器 > PCB 连接器 > 线对板连接器 > 线到板连接器组件和护套

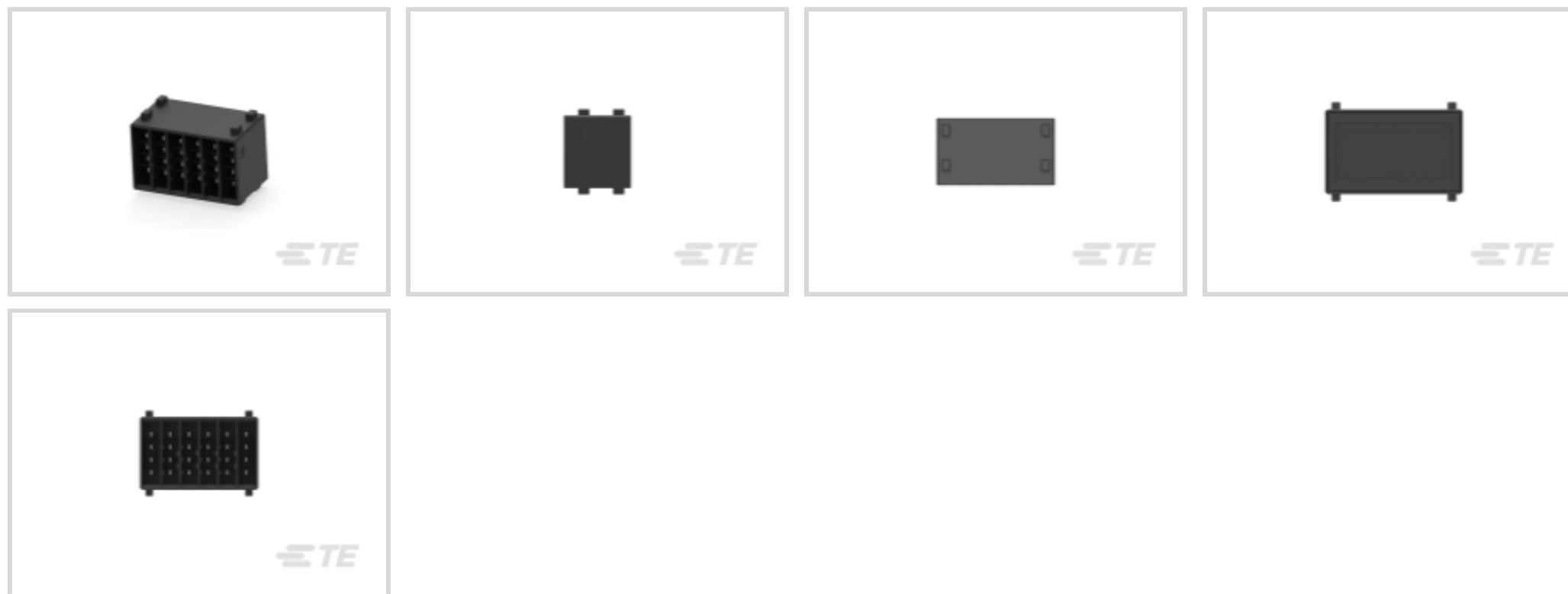

连接器产品类型: 连接器组件

位数: 24

中心线 (间距) : 5.08 mm [.2 in]

行数: 6

行间距: 7.62 mm [.3 in]

## 产品特性

### 产品类型特性

连接器产品类型	连接器组件
可密封	否

### 结构特性

位数	24
行数	6

### 主体特性

主要产品颜色	黑色
--------	----

### 接触件特性

端子额定电流 (最大值)	10 A
--------------	------

### 机械附件

接合固定	带有
连接器安装类型	电缆安装 (自由悬挂)

### 壳体特性

中心线 (间距)	5.08 mm [.2 in]
----------	-----------------

## 尺寸

行间距

7.62 mm[.3 in]

## 使用环境

工作温度范围

-55 – 105 °C[-67 – 221 °F]

## 操作/应用

电路应用

电源和信号

## 产品合规性

如需合规文档，请访问 [TE 官网产品页面](#)。>

欧盟RoHS指令2011/65/EU

符合

欧盟ELV指令2000/53/EC

符合

中国电器电子产品有害物质限制使用管理办法（China RoHS 2，工业和信息化部携七部委2016年第32号令

没有超出阈值的受限材料

欧盟REACH法规(EC) No. 1907/2006

欧洲化学品管理局最新发布的SVHC候选清单: 2024年1月 (240)  
SVHC候选清单的声明更新至: 2024年1月 (240)  
不含REACH SVHC

卤素含量

非低卤素 - 包含 Br 或 Cl &gt; 900 ppm。

焊接工艺能力

不适合采用焊接工艺

### 产品合规免责声明

此信息基于对供应商的合理调查以及TE对供应商提供的信息的现有认知。此信息可能发生变化。经TE确认符合欧盟RoHS的产品编号，产品均质材料中铅、六价铬、汞、PBB、PBDE、DEHP、BBP、DBP和DIBP的最大浓度不超过0.1%，镉的最大浓度不超过0.01%或符合指令2011/65/EU(RoHS2)及其修订指令规定的豁免。根据2011/65/EU指令要求电子电气产品需要进行CE标识。元器件产品通常无需进行CE标识。经TE确认符合欧盟ELV指令的产品编号，产品均质材料中，铅、六价铬和汞的最大浓度不超过0.1%，镉的最大浓度不超过0.01%（按重量计算），或符合指令2000/53/EC(ELV)附录中规定的豁免。关于欧盟REACH法规，TE目前提供的此产品编号的物品中高度关注物质(SVHC)的信息是基于欧洲化学品管理局(ECHA)最新发布的“物品中物质的要求指南”，链接如下：<https://echa.europa.eu/guidance-documents/guidance-on-reach>

## 配套部件



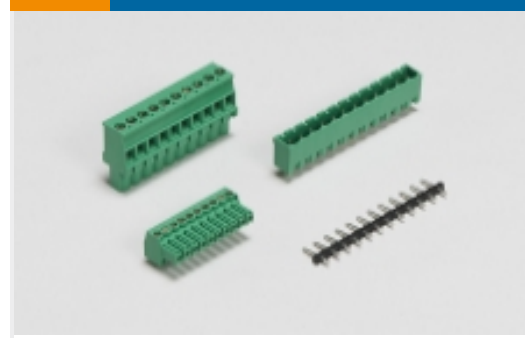

TE 产品编号 1-178128-4  
DYNAMIC 3200 REC HSG 4P SGL

## 该系列中的其他产品 | Dynamic 3000 Series

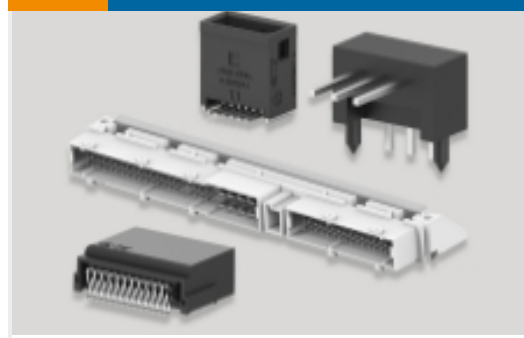

PCB 接线端子(25)



PCB 板端连接器及母端(283)



插入和拔出工具(2)



标准矩形连接器(2)



线到板连接器组件和护套(152)



连接器硬件(8)



连接器端子(94)

## 客户还购买了



TE 产品编号530219P009  
RNF-150-1/4-0-1.25IN



TE 产品编号440452-000  
RT-3-NO.1-0-2.25IN

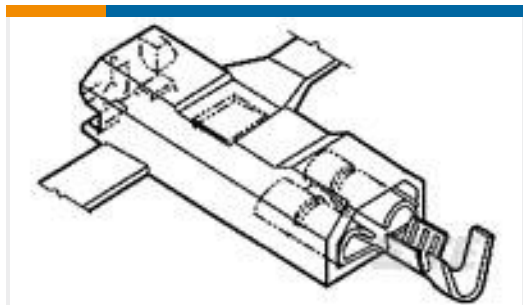

TE 产品编号521081-1  
ULTRA-POD 250 ASSY REC 18-14  
AWG BR



TE 产品编号1-521253-3  
PL MKIII & FASTON 250 HSG 2P  
NYLON GREEN

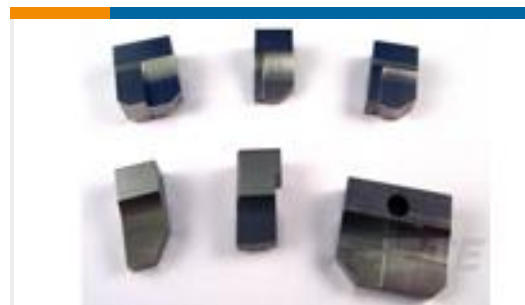

TE 产品编号1-853088-0  
ANVIL



TE 产品编号1852646-1  
EFHBPO200TABLOCK.2100 LM/G

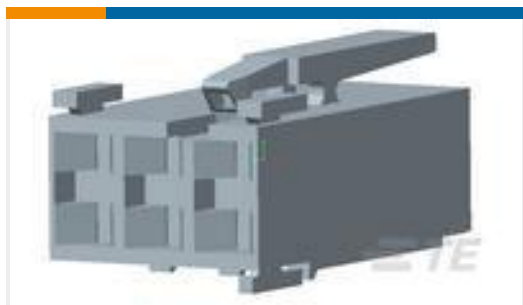

TE 产品编号2-1241817-3  
STD TIM HOUSING MKII 3POS

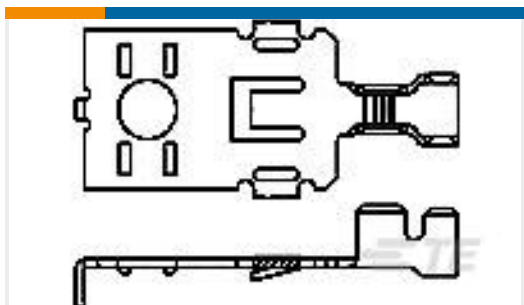

TE 产品编号63496-1  
POWER RING TERMINAL TAB 16-10  
AWG BR



TE 产品编号938365P002  
VERSAFIT-1/8-0-0.75IN-ST



## 文档

### 产品图纸

[DYNATAP 3200 TAP ASSY 24P\(F/H\\_Sn\)](#)

英文版本

### CAD 文件

[3D PDF](#)

3D

[下载查看](#)

[ENG\\_CVM\\_CVM\\_1-1827691-1\\_B.2d\\_dxf.zip](#)

英文版本

[下载查看](#)

[ENG\\_CVM\\_CVM\\_1-1827691-1\\_B.3d\\_igs.zip](#)

英文版本

[下载查看](#)

[ENG\\_CVM\\_CVM\\_1-1827691-1\\_B.3d\\_stp.zip](#)

英文版本

下载CAD文件代表我接受和同意[使用条款](#)。

### 产品规格

[Dynatap Connector D-3000 Series](#)

日语

[产品规格](#)

日语

### 机构认证

[TUV 认证](#)

英文版本