

1-1801467-1 ✓ 有效

## Sensor Flat Contact System

TE 内部编号 1-1801467-1

Automotive Connector Caps & Covers, Cover - Cable Exit, Black, PA, -40 – 248 °F [-40 – 120 °C], Sensor Flat Contact System

[在 TE 官网查看>](#)



连接器 > 汽车连接器 > 汽车连接器附件 > 汽车连接器盖帽



保护和应力消除附件类型: 盖 - 电缆引出

应力消除: 带有

主要产品颜色: 黑色

主要产品材料: PA

工作温度 (最大值) : 70 °C, 75 °C, 80 °C, 85 °C, 90 °C, 100 °C, 105 °C, 110 °C, 120 °C [ 158 °F, 167 °F, 176 °F, 185 °F, 194 °F, 212 °F, 221 °F, 230 °F, 248 °F ]

## 产品特性

### 产品类型特性

保护和应力消除附件类型	盖 - 电缆引出
-------------	----------

### 主体特性

主要产品颜色	黑色
--------	----

主要产品材料	PA
--------	----

### 机械附件

应力消除	带有
------	----

### 尺寸

兼容电缆束直径范围	4.5 mm[.177 in]
-----------	-----------------

### 使用环境

工作温度 (最大值)	70 °C, 75 °C, 80 °C, 85 °C, 90 °C, 100 °C, 105 °C, 110 °C, 120 °C [158 °F][167 °F][176 °F][185 °F][194 °F][212 °F][221 °F][230 °F][248 °F]
------------	--

工作温度范围	-40 – 120 °C[-40 – 248 °F]
--------	----------------------------



**行业标准**

UL 阻燃性等级	UL 94HB
----------	---------

**包装特性**

封装方法	Box
------	-----

**其他**

可维修	是
-----	---

**产品合规性**

如需合规文档，请访问 [TE 官网产品页面](#)。>















欧盟RoHS指令2011/65/EU	符合
欧盟ELV指令2000/53/EC	符合
中国电器电子产品有害物质限制使用管理办法（China RoHS 2，工业和信息化部携七部委2016年第32号令	没有超出阈值的受限材料
欧盟REACH法规(EC) No. 1907/2006	欧洲化学品管理局最新发布的SVHC候选清单: 2024年1月（240） SVHC候选清单的声明更新至: 2024年1月（240） 不含REACH SVHC
卤素含量	低卤素 - 每种匀质材料的 Br、Cl、F、I < 900 ppm。也不含 BFR/CFR/PVC
焊接工艺能力	不适合采用焊接工艺

**产品合规免责声明**

此信息基于对供应商的合理调查以及TE对供应商提供的信息的现有认知。此信息可能发生变化。经TE确认符合欧盟RoHS的产品编号，产品均质材料中铅、六价铬、汞、PBB、PBDE、DEHP、BBP、DBP和DIBP的最大浓度不超过0.1%，镉的最大浓度不超过0.01%或符合指令2011/65/EU(RoHS2)及其修订指令规定的豁免。根据2011/65/EU指令要求电子电气产品需要进行CE标识。元器件产品通常无需进行CE标识。经TE确认符合欧盟ELV指令的产品编号，产品均质材料中，铅、六价铬和汞的最大浓度不超过0.1%，镉的最大浓度不超过0.01%（按重量计算），或符合指令2000/53/EC(ELV)附录中规定的豁免。关于欧盟REACH法规，TE目前提供的此产品编号的物品中高度关注物质（SVHC）的信息是基于欧洲化学品管理局（ECHA）最新发布的“物品中物质的要求指南”，链接如下：<https://echa.europa.eu/guidance-documents/guidance-on-reach>

**配套部件**



 TE 产品编号 1-1801178-2 3W RECEPTACLE HP CONNECTOR BLUE	 TE 产品编号 1-1801178-4 3W RECEPTACLE HP CONNECTOR YELLOW	 TE 产品编号 1-1801178-5 3W RECEPTACLE HP CONNECTOR GREEN	 TE 产品编号 1-1801178-6 3W RECEPTACLE HP CONNECTOR BROWN
 TE 产品编号 1-1801178-7 3W RECEPTACLE HP CONNECTOR WHITE	 TE 产品编号 1-1823177-2 3POS,1.5MM SFC,REC HSG ASSY,SLD	 TE 产品编号 1-1823177-4 3POS,1.5MM SFC,REC HSG ASSY,SLD	 TE 产品编号 1-1823177-6 3POS,1.5MM SFC,REC HSG ASSY,SLD
 TE 产品编号 1-1823177-7 3POS,1.5MM SFC,REC HSG ASSY,SLD	 TE 产品编号 1-1823177-9 3POS,1.5MM SFC,REC HSG ASSY,SLD	 TE 产品编号 1801178-2 3W RECEPTACLE HP CONNECTOR BLUE	 TE 产品编号 1801178-3 3W RECEPTACLE HP CONNECTOR GREY
 TE 产品编号 1801178-4 3W RECEPTACLE HP CONNECTOR YELLOW	 TE 产品编号 1801178-5 3W RECEPTACLE HP CONNECTOR GREEN	 TE 产品编号 1801178-6 3W RECEPTACLE HP CONNECTOR BROWN	 TE 产品编号 1801178-7 3W RECEPTACLE HP CONNECTOR WHITE

### 该系列中的其他产品 | Sensor Flat Contact System

 插入和拔出工具(7)	 汽车端子(21)	 汽车连接器护套(55)	 汽车连接器盖帽(12)
---	--	--	--

客户还购买了

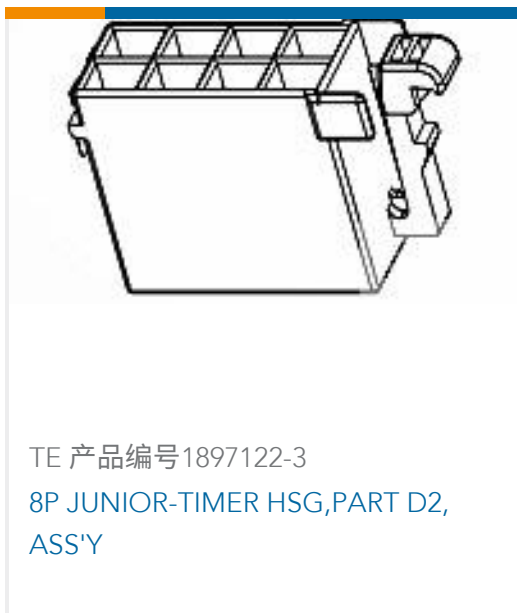

## 文档

### 产品图纸

[COVER, FIXED, 3 WAY HP CONNECTOR](#)

英文版本

### CAD 文件

[下载查看](#)

[ENG\\_CVM\\_CVM\\_1-1801467-1\\_A.2d\\_dxf.zip](#)

英文版本

[3D PDF](#)

3D

[下载查看](#)

[ENG\\_CVM\\_CVM\\_1-1801467-1\\_A.3d\\_igs.zip](#)

英文版本

[下载查看](#)

[ENG\\_CVM\\_CVM\\_1-1801467-1\\_A.3d\\_stp.zip](#)

英文版本

下载CAD文件代表我接受和同意 [使用条款](#)。

## 产品规格



**产品规格**

英文版本

---

**使用说明书**

**使用说明书 (非美国)**

英文版本