

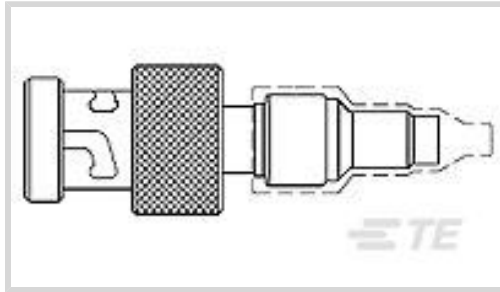

电缆组件 > 数据总线元件 > 数据总线连接器



数据总线连接器类型: **插头**

数据总线连接器种类: **卡口**

极性代码: **A**

端子类型: **插针**

## 产品特性

### 产品类型特性

数据总线连接器类型	插头
数据总线连接器种类	卡口

### 接触件特性

端子类型	插针
------	----

### 端接特性

线缆端接方法	焊接, 焊接
--------	--------

### 机械附件

极性代码	A
------	---

### 使用环境

工作温度 (最大值)	125 °C
------------	--------

## 产品合规性

[如需合规文档，请访问 TE 官网产品页面。>](#)

欧盟RoHS指令2011/65/EU	不符合
欧盟ELV指令2000/53/EC	不符合
中国电器电子产品有害物质限制使用管理办法 (China RoHS 2, 工业和信息化部携七部委2016年第32号令)	受限材料超出阈值
欧盟REACH法规(EC) No. 1907/2006	欧洲化学品管理局最新发布的SVHC候选清单: 2024年1月 (240) SVHC候选清单的声明更新至: 2024年1月 (240) 超过限值的SVHC:

Pb (37% in Solder)

物品安全使用说明：  
使用本产品时不要进食、饮水或吸烟。作业后彻底清洗。如果可能，请回收再利用，如需废弃处置，请遵守当地有关法规。

卤素含量

低卤素 - 每种均质材料的 Br、Cl、F、I < 900 ppm。也不含 BFR/CFR/PVC

焊接工艺能力

不适合采用焊接工艺

产品合规免责声明

此信息基于对供应商的合理调查以及TE对供应商提供的信息的现有认知。此信息可能发生变化。经TE确认符合欧盟RoHS的产品编号，产品均质材料中铅、六价铬、汞、PBB、PBDE、DEHP、BBP、DBP和DIBP的最大浓度不超过0.1%，镉的最大浓度不超过0.01%或符合指令2011/65/EU(RoHS2)及其修订指令规定的豁免。根据2011/65/EU指令要求电子电气产品需要进行CE标识。元器件产品通常无需进行CE标识。经TE确认符合欧盟ELV指令的产品编号，产品均质材料中，铅、六价铬和汞的最大浓度不超过0.1%，镉的最大浓度不超过0.01%（按重量计算），或符合指令2000/53/EC(ELV)附录中规定的豁免。关于欧盟REACH法规，TE目前提供的此产品编号的物品中高度关注物质(SVHC)的信息是基于欧洲化学品管理局(ECHA)最新发布的“物品中物质的要求指南”，链接如下：<https://echa.europa.eu/guidance-documents/guidance-on-reach>

配套部件



TE 产品编号 426005-000  
D-500-0255-583-1

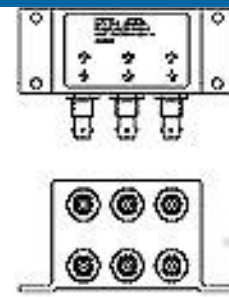

TE 产品编号 509049-000  
D-500-0255-543-1

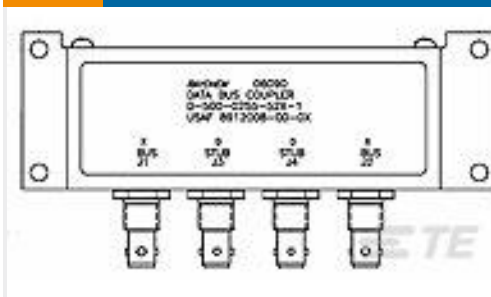

TE 产品编号 320809-000  
D-500-0255-523-1

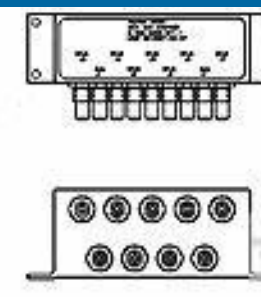

TE 产品编号 476825-000  
D-500-0255-573-1



TE 产品编号 750984-004  
10612-24-9



TE 产品编号 119895-000  
D-500-0255-533-3

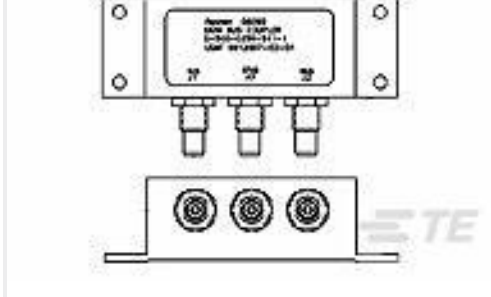

TE 产品编号 585435-000  
D-500-0255-513-1



TE 产品编号 839493-000  
D-500-0255-513-2

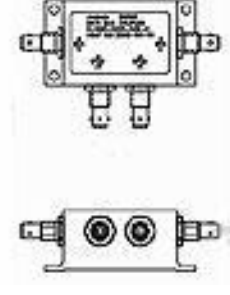

TE 产品编号 670569-000  
D-500-0255-523-2

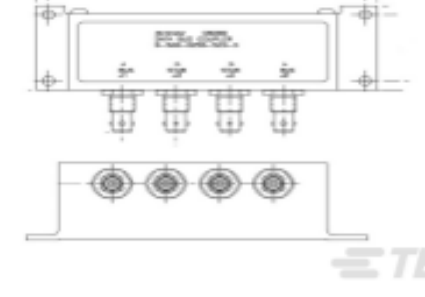

TE 产品编号 872879-000  
D-500-0255-523-3

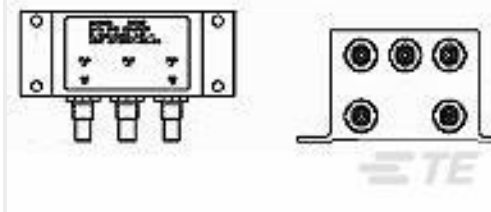

TE 产品编号 608533-000  
D-500-0255-533-1

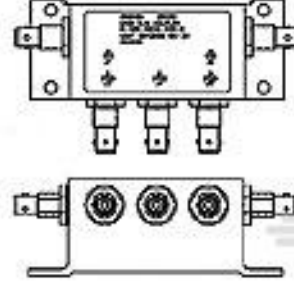

TE 产品编号 420217-000  
D-500-0255-533-2

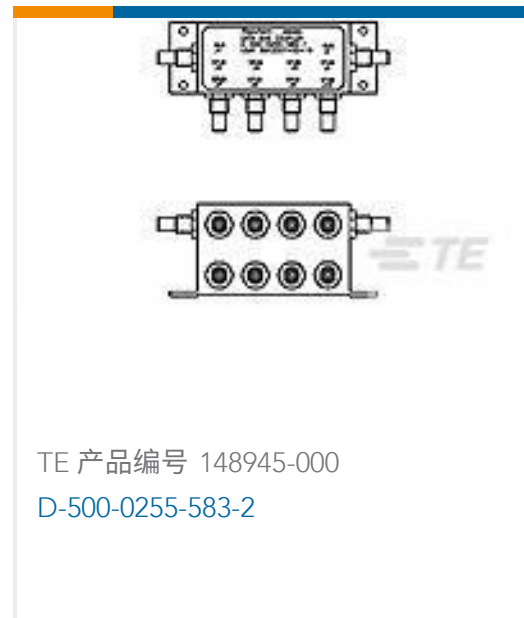
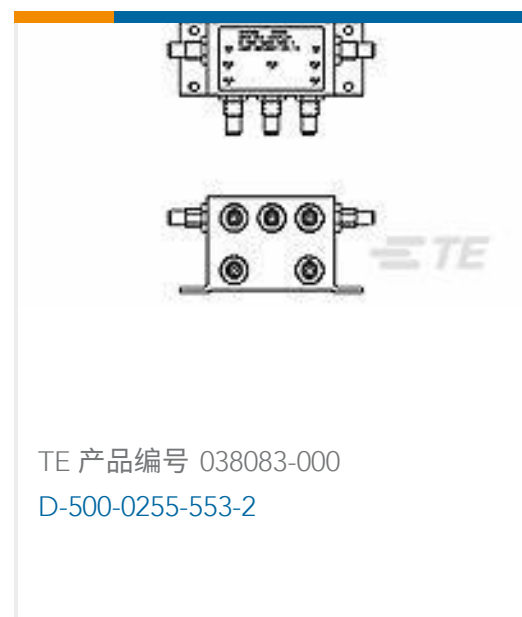
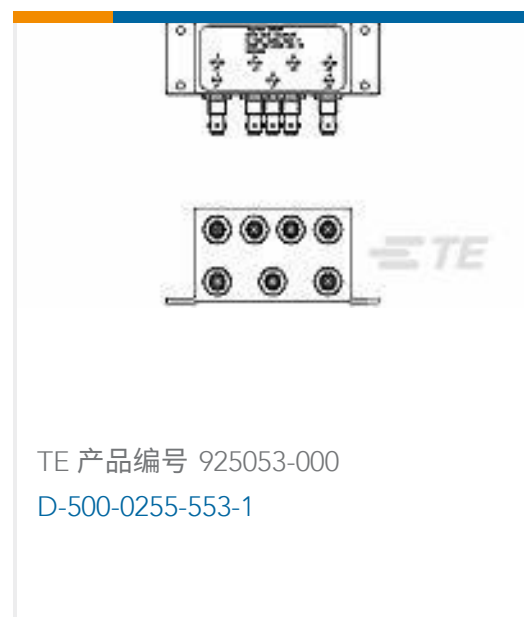
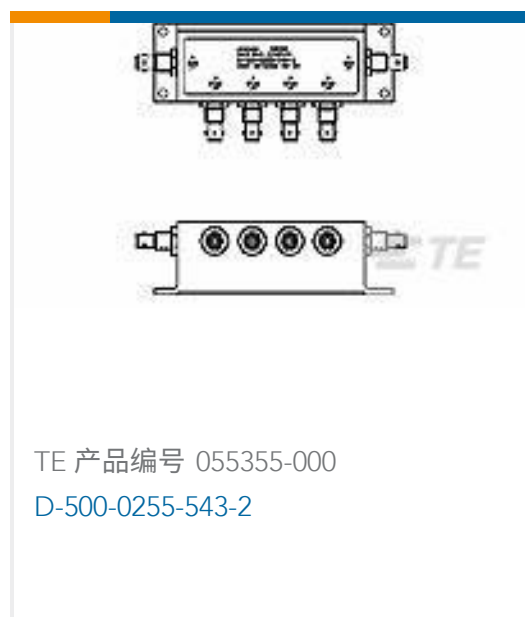

## 客户还购买了

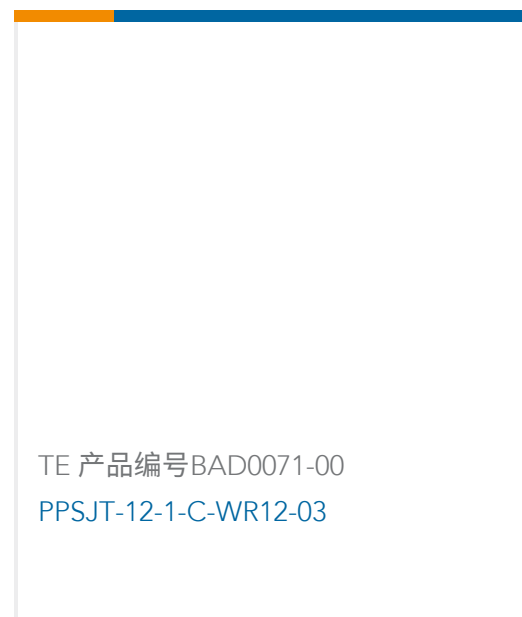
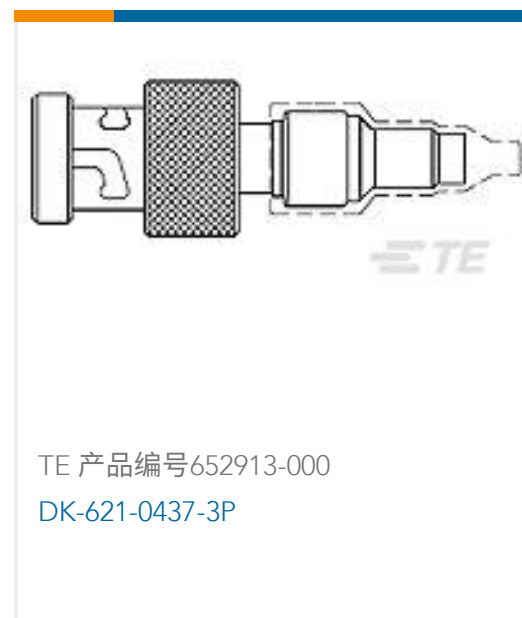
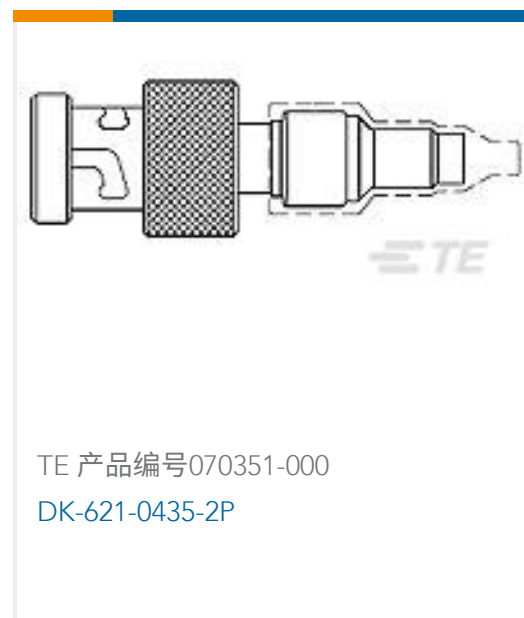

## 文档

### 产品图纸

[DK-621-0433-1P](#)

英文版本

### CAD 文件

[3D PDF](#)

[3D](#)

### 下载查看

[ENG\\_CVM\\_CVM\\_019439-000\\_O.2d\\_dxf.zip](#)



英文版本

**下载查看**

[ENG\\_CVM\\_CVM\\_019439-000\\_O.3d\\_igs.zip](#)

英文版本

**下载查看**

[ENG\\_CVM\\_CVM\\_019439-000\\_O.3d\\_stp.zip](#)

英文版本

下载CAD文件代表我接受和同意[使用条款](#)。

**数据表/目录页**

[Data Bus Components Brochure](#)

英文版本

**产品规格**

[产品规格](#)

英文版本

**使用说明书**

[使用说明书 \(美国\)](#)

英文版本