

THIS DRAWING IS UNPUBLISHED.
 QUESTO DISEGNO NON DEVE ESSERE DIVULGATO O RIPRODOTTO
 © COPYRIGHT 2009 BY -
 RELEASED FOR PUBLICATION
 E' CONSENTITA LA DIVULGAZIONE
 ALL RIGHTS RESERVED
 TUTTI I DIRITTI SONO RISERVATI

REVISIONS					
P	LTR	REV	DESCRIPTION	DATE	DWN
			DESCRIZIONE	DATA	DIS.
	A	4	REDRAWN (ECR-15-004409)	19MAR2015	M.G.

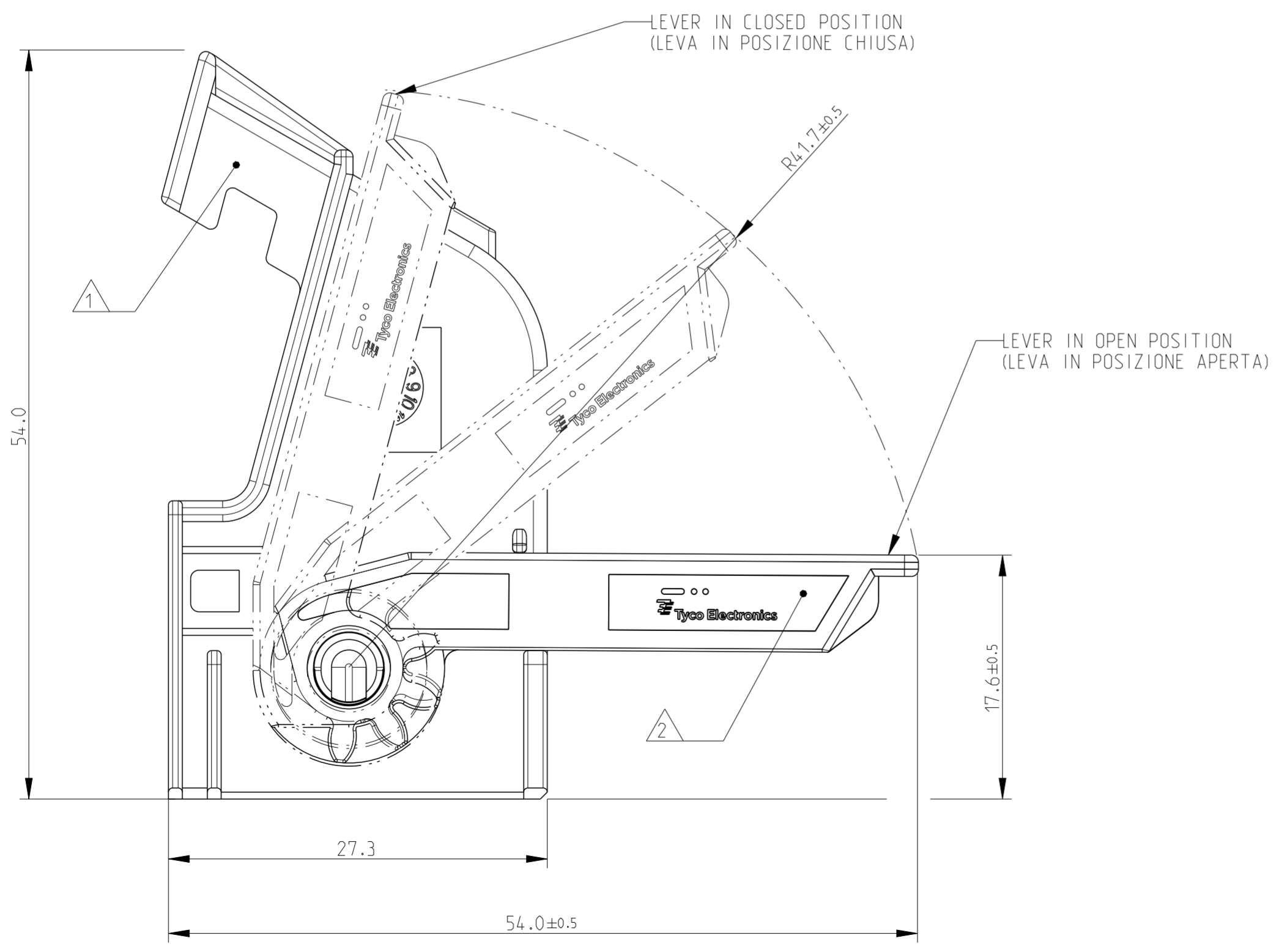
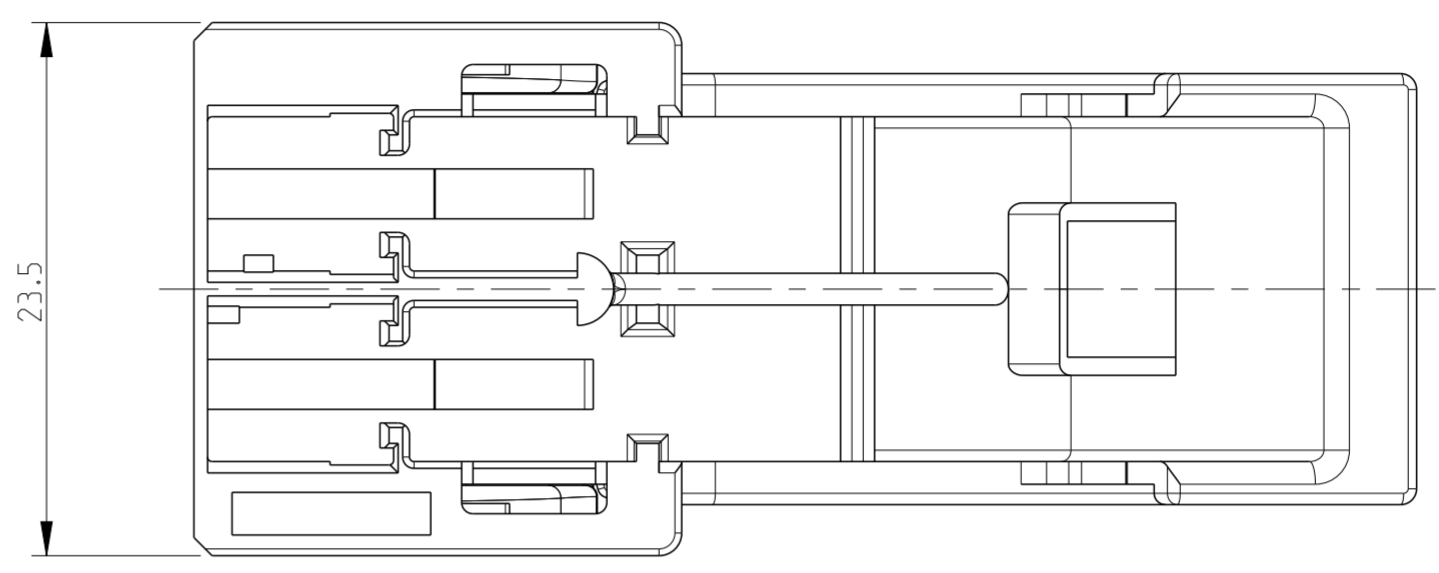
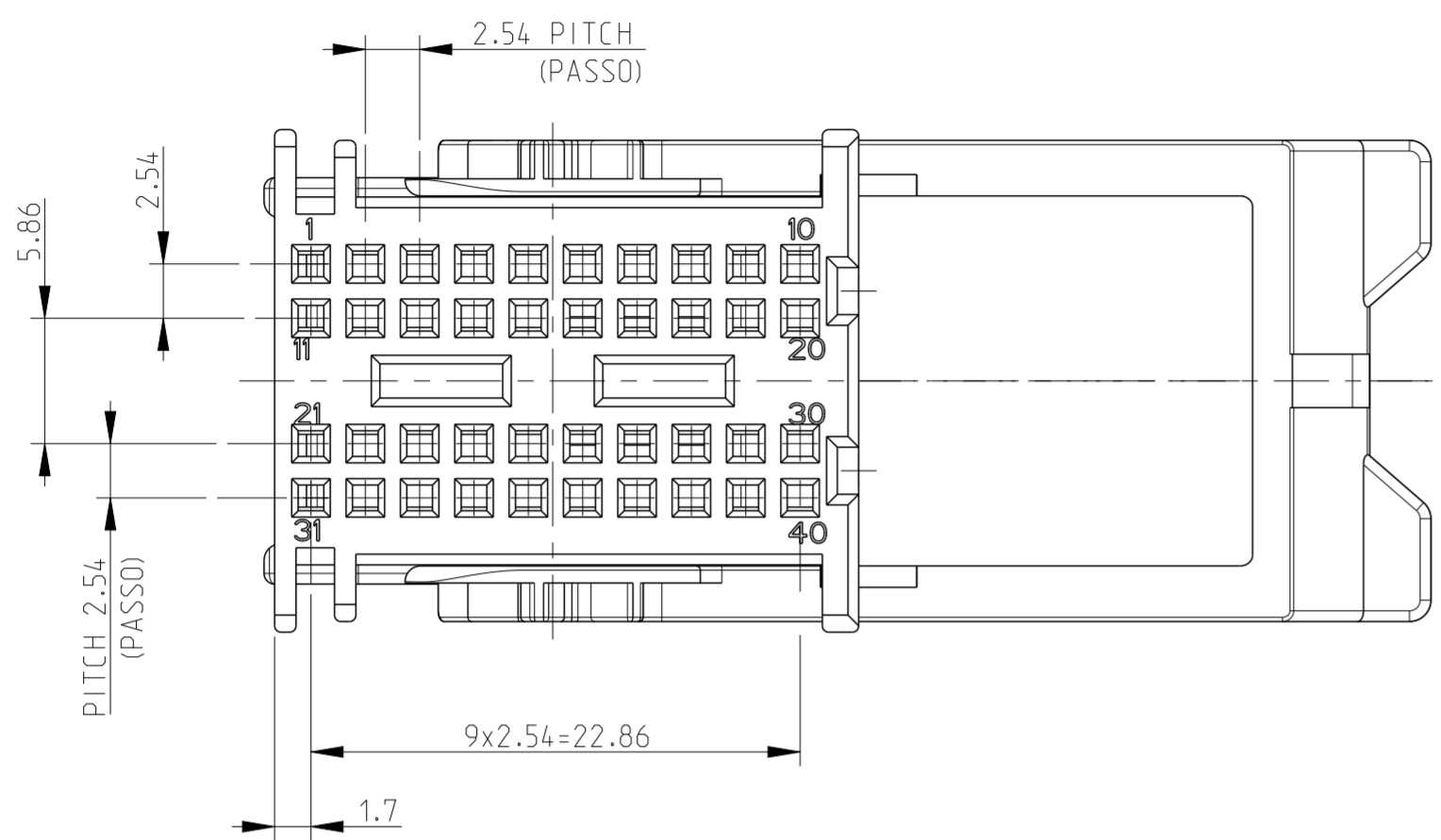

NOTE

- 1) SHELL 40 POS. IN PA6.6 GLASS FILLED FOR COLOR SEE TABLE TO SHEET 2/3 (CORAZZA 40 VIE IN PA6.6 CARICATO VETRO PER COLORI VEDERE TABELLA SUL FOGLIO 2/3)
- 2) LEVER IN PA6.6 GLASS FILLED COLOR RED (LEVA IN PA6.6 CARICATO VETRO COLORE ROSSO)
- 3) THE PRODUCT IS SUPPLIED WITH LEVER IN CLOSED POSITION (IL PRODOTTO VIENE FORNITO CON LEVA IN POSIZIONE CHIUSA)
- 4) N°1 SHELL + N°2 HOUSINGS ARE SUPPLIED IN KIT ACCORDING TO TABLE SHEET 2/3 WITH EQUIVALENT NUMBER OF PIECES FOR EACH COMPONENT IN A BOX (N°1 CORAZZA + N°2 BLOCCHETTI SONO FORNITI IN KIT SECONDO TABELLA FOGLIO 2/3 CON PARI NUMERO DI PEZZI PER SCATOLA)

P/N 284229-1 AS SHOWN

THIS DRAWING IS A CONTROLLED DOCUMENT. <small>QUESTO DISEGNO È UN DOCUMENTO DI PROPRIETÀ E RESPONSABILITÀ DELL'AMP INCORPORATED. È SOGGETTO A VARIAZIONI. PER OTTENERE L'ULTIMA REVISIONE DEL DISEGNO CONTATTARE L'UFFICIO TECNICO RESPONSABILE.</small>		DWN/DIS. 22SEPT1998 D. CANUTO	TE Connectivity	
DIMENSIONS: DIMENSIONI (MM)		CHK/CONT. 22SEPT1998 A. GENTA		
TOLERANCES UNLESS OTHERWISE SPECIFIED: TOLLERANZE SE NON DIVERSAMENTE SPECIFICATO		APVD/APP. 22SEPT1998 A. BRUNI	NAME: MGS 20+20 POS. FRAME ASSY (KIT)	
0 PLC/DEC: ±		PRODUCT SPEC SPEC DI PRODOTTO	SIZE: A2	CAGE CODE: 100779
1 PLC/DEC: ±0.3		APPLICATION SPEC SPEC DI APPLICAZIONE	DRAWING NO. NUMERO: C-284229	RESTRICTED TO: -
2 PLC/DEC: ±0.1		WEIGHT PESO: -	SCALE: 3:1	SHEET: 1 OF 3
3 PLC/DEC: ±		Customer Drawing	REV: A4	
4 PLC/DEC: ±				
ANGLES/ANGOLI ±2°				
FINISH FINITURA: -				
SEE NOTES				

THIS DRAWING IS UNPUBLISHED.
 QUESTO DISEGNO NON DEVE ESSERE DIVULGATO O RIPRODOTTO

RELEASED FOR PUBLICATION
 E' CONSENTITA LA DIVULGAZIONE

2009

ALL RIGHTS RESERVED
 TUTTI I DIRITTI SONO RISERVATI

BY -

REVISIONS				
P	LTR	DESCRIPTION	DATE	APVD
	REV	DESCRIZIONE	DATA	APP.
	-	SEE SHEET 1	-	-

P/N	CODING KEY DETAIL (RAPPRESENTAZIONE GRAFICA DELLE POLARIZZAZIONI)	COLOUR (COLORE)	HOUSING P/N	COUNTERPART (CONTROPARTE)
284229-1		BLACK (NERO)	284150-1 (1x)	114-20202 COD. I
			284150-2 (1x)	
284229-2		BLUE (BLU)	284150-3 (1x)	114-20202 COD. IV
			284150-4 (1x)	

5) FOR HOUSING DETAILS SEE SHEET 3
 (PER I DETTAGLI BLOCCHETTI VEDERE FOGLIO 3)

THIS DRAWING IS A CONTROLLED DOCUMENT. <small>QUESTO DISEGNO È UN DOCUMENTO DI PROPRIETÀ E RESPONSABILITÀ DELL'AMM. INCORPORATED. È SOGGETTO A VARIAZIONI. PER OTTENERE L'ULTIMA REVISIONE DEL DISEGNO CONTATTARE L'UFFICIO TECNICO RESPONSABILE.</small>		DWN/DIS. 22SEPT1998 O. CANUTO	 TE Connectivity	
DIMENSIONS: (MM)		CHK/CONT. 22SEPT1998 A. GENTA		
		APVD/APP. 22SEPT1998 A. BRUNI	NAME MQS 20+20 POS. FRAME ASSY (KIT)	
TOLERANCES UNLESS OTHERWISE SPECIFIED: DIVERSAMENTE SPECIFICATO		PRODUCT SPEC SPEC DI PRODOTTO	SIZE CAGE CODE DRAWING NO. NUMERO	
0 PLC/DEC: ±		APPLICATION SPEC SPEC DI APPLICAZIONE	RESTRICTED TO	
1 PLC/DEC: ±0.3		WEIGHT PESO	A2 00779 C-284229	
2 PLC/DEC: ±0.1		Customer Drawing	DISEGNO PER CLIENTE SOLO PER RIFERIMENTO	
3 PLC/DEC: ±		SCALE SCALA	3:1	
4 PLC/DEC: ±		SHEET FOGLIO	2 OF 3	
ANGLES/ANGOLI ±2°		REV	A4	
FINISH FINITURA				

THIS DRAWING IS UNPUBLISHED.
 QUESTO DISEGNO NON DEVE ESSERE DIVULGATO O RIPRODOTTO

RELEASED FOR PUBLICATION
 E' CONSENTITA LA DIVULGAZIONE

2009

ALL RIGHTS RESERVED.
 TUTTI I DIRITTI SONO RISERVATI

BY -

REVISIONS				
REVISIONI				
P	LTR	DESCRIPTION	DATE	APVD
	REV	DESCRIZIONE	DATA	APP.
-	-	SEE SHEET 1	-	-

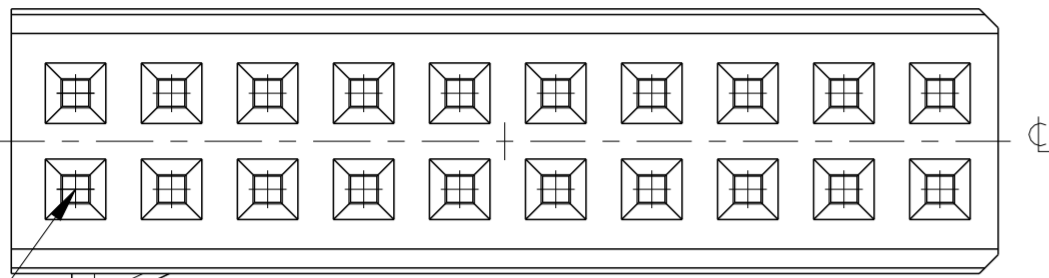

N°20 CAVITIES FOR MICRO QUADLOK CONTACT P/N 928999-1
 (N°20 CAVITA' PER CONTATTI MICRO QUADLOK P/N 928999-1)

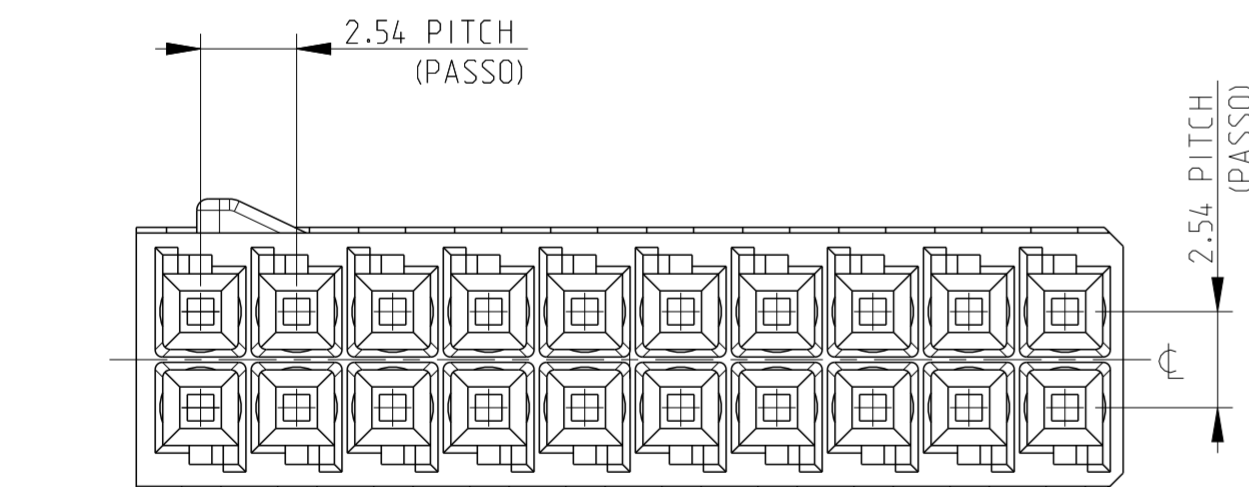
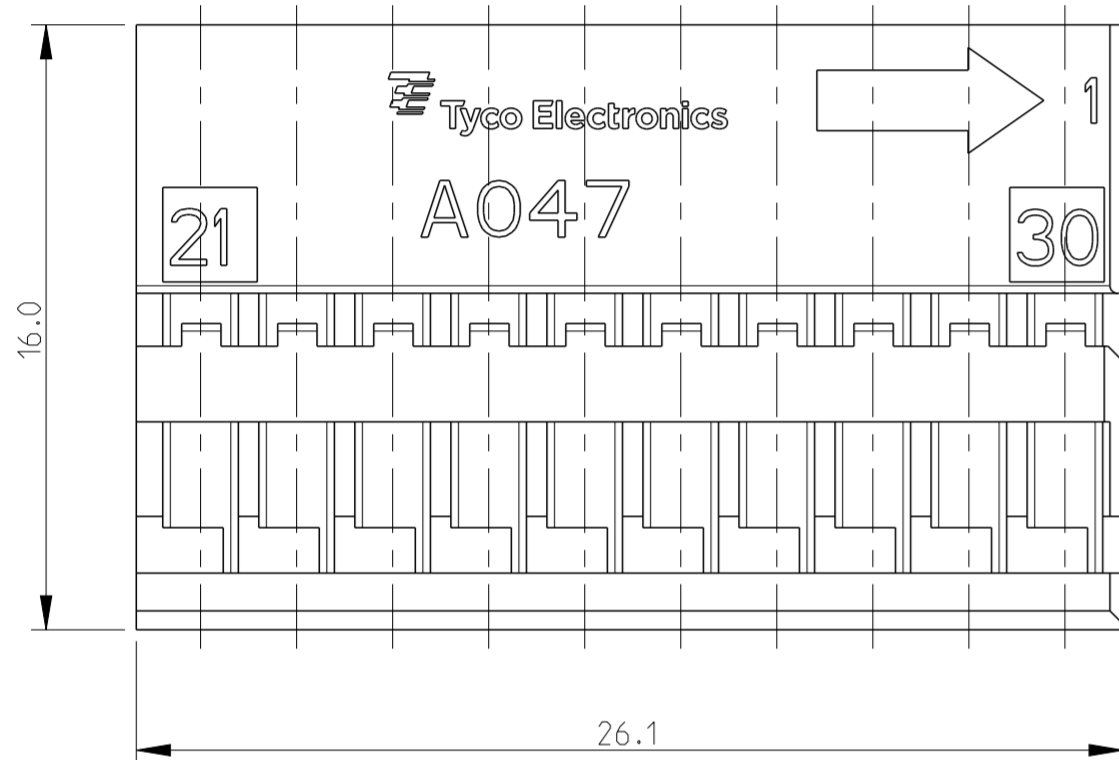
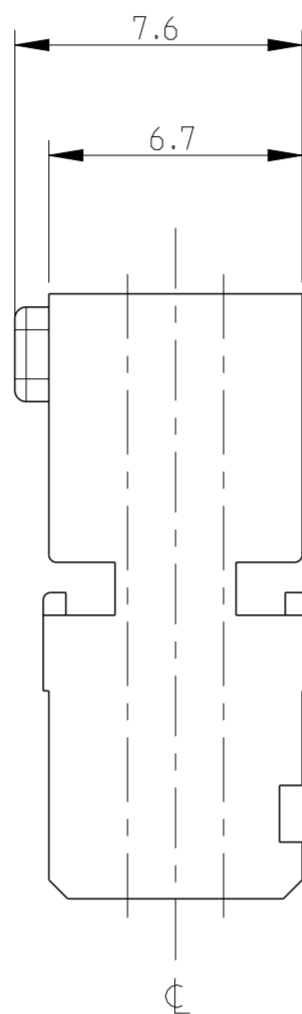

P/N	CODING KEY DETAIL (RAPPRESENTAZIONE DELLE POLARIZZAZIONI)	COLOR (COLORE)	WAYS (VIE)	SHELL (CORAZZA)
284150-1		BLAK (NERO)	21 - 40	284152-1 COLOR BLACK (NERO)
284150-2		GRAY (GRIGIO)	1 - 20	284152-2 COLOR BLEU (BLU)
284150-3		NATURAL (NATURALE)	1 - 20	
284150-4		BLEU (BLU)	21 - 40	

P/N 284150-1 AS SHOWN

△ HOUSING 40 POS. PA66 GLASS FILLED, FOR COLOR AND CODINGS SEE TABLE
 (BLOCCETTO 40 POS. IN PA66 CARICATO VETRO, PER COLORI E POLARIZZAZIONI VEDERE TABELLA)

THIS DRAWING IS A CONTROLLED DOCUMENT. <small>QUESTO DISEGNO È UN DOCUMENTO DI PROPRIETÀ E RESPONSABILITÀ DELL'AMBIENTE INCORPORATO, È SOGGETTO A VARIAZIONI. PER OTTENERE L'ULTIMA REVISIONE DEL DISEGNO CONTATTARE L'UFFICIO TECNICO RESPONSABILE.</small>		DWN/DIS. 22SEPT1998 O.CANUTO	TE Connectivity	
DIMENSIONS: DIMENSIONI: (MM)		CHK/CONT. 22SEPT1998 A.GENTA		
TOLERANCES UNLESS OTHERWISE SPECIFIED: TOLLERANZE SE NON DIVERSAMENTE SPECIFICATO		APVD/APP. 22SEPT1998 A.BRUNI	NAME MQS 20+20 POS. FRAME ASSY (KIT)	
0 PLC/DEC: ±		PRODUCT SPEC SPEC DI PRODOTTO	SIZE	CAGE CODE
1 PLC/DEC: ±0.3		APPLICATION SPEC SPEC DI APPLICAZIONE	A2	00779
2 PLC/DEC: ±0.1		WEIGHT PESO	DRAWING NO. NUMERO C-284229	
3 PLC/DEC: ±		Customer Drawing	DISEGNO PER CLIENTE SOLO PER RIFERIMENTO	
4 PLC/DEC: ±		SCALE SCALA	2:1	
ANGLES/ANGOLI ±2°		SHEET FOGLIO	3 OF 3	
FINISH FINITURA		RESTRICTED TO	REV A4	
SEE NOTES				